

THOMSON



tv.mythomson.com



[tv.mythomson.com/
en/Support/FAQs/](https://tv.mythomson.com/en/Support/FAQs/)

TV SMART

E RËNDËSISHME

Ju lutemi lexoni me kujdes këtë manual përpara se të instaloni dhe përdorni televizorin.

Mbajeni këtë manual në dispozicion për referencë të mëtejshme.

Përmbajtja

1	Informacioni i Sigurisë.....	5
1.1	Shenjat në produkt	6
1.2	Paralajmërim.....	6
1.3	Paralajmërimet për montimin në mur.....	7
1.4	Deklarata e thjeshtuar e konformitetit të BE-së.....	8
1.5	Aplikacionet dhe performanca	8
1.6	Mbrojtja e të dhënave.....	8
2	Prezantimi dhe instalimi i standës	8
2.1	Shpaketimi dhe instalimi.....	8
3	Butonat dhe lidhjet e televizorit	10
3.1	Butoni i televizorit	10
3.2	Lidhjet	11
4	Telekomandë.....	12
5	Instalimi i televizorit.....	13
5.1	Vendosni televizorin tuaj.....	13
5.2	Lidhni antenën dhe energjinë.....	13
6	Konfigurimi fillestar.....	14
6.1	Po çiftohet telekomanda Bluetooth.....	14
6.2	Zgjedhja e gjuhës	15
6.4	Opsioni i konfigurimit të televizorit.....	16
6.4.1	Konfiguro Google TV.....	17
6.4.2	Konfiguro televizorin bazë	23
7	Modaliteti i sintonizuesit	27
7.1	Ajrore.....	27
7.2	Kabllo	28
7.3	Satelitor	29
7.3.1	Lloji i antenës	30

8	Ekрани bazë.....	32
8.1	Llogaria e Google	34
8.2	Aplikacionet.....	35
8.3	Biblioteka.....	35
8.4	Kërkimi i Google TV.....	36
8.5	Njoftimet.....	37
9	Cilësimet	38
9.1	Vendosni emrin e pajisjes tuaj.....	38
9.2	Kanalet dhe hyrjet	38
9.2.1	Kanalet.....	39
9.2.2	Inputet	42
9.3	Ekрани dhe tingulli d.....	43
9.3.1	Foto.....	43
9.3.2	Tingull	45
9.3.3	Dalja audio	46
9.4	Rrjeti dhe Interneti	46
9.4.1	Wi-Fi Ndez/Fikur.....	47
9.4.2	Zgjidhni rrjetin e disponueshëm Wi-Fi.....	47
9.4.3	Opsione të tjera.....	47
9.4.4	Opsionet e Ethernetit.....	47
9.4.5	Të tjerët.....	48
9.5	Llogaritë dhe identifikimi.....	48
9.6	Privatësia.....	48
9.7	Aplikacionet.....	50
9.8	Sistemi.....	51
9.8.1	Aksesueshmëria.....	51
9.8.2	Rreth	51
9.8.3	Data dhe ora.....	52
9.8.4	Gjuha	52
9.8.5	Tastierë.....	52
9.8.6	Magazinimi.....	52
9.8.7	Modaliteti i ambientit	52

9.8.8	Fuqia dhe energjia.....	53
9.8.9	Cast	53
9.8.10	Google	54
9.8.11	Tingujt e sistemit	54
9.8.12	Mënyra e shitjes me pakicë	54
9.8.13	Rinis.....	54
9.9	Telekomanda dhe aksesorët.....	54
10	MMP - luajtës multimedial.....	55
11	TV LIVE.....	57
11.1	Kanalet.....	58
11.1.1	Udhëzuesi elektronik i programit (EPG).....	58
11.1.2	Kanali.....	59
11.1.3	Menaxhimi i kanalit.....	59
11.2	Opsionet e TV	61
11.2.1	Burimi	61
11.2.2	Foto.....	61
11.2.3	Ekrani.....	61
11.2.4	Tingull	62
11.2.5	Fuqia	62
11.2.6	Kontrolli prindëror s.....	62
11.2.7	kartë CI.....	62
11.2.8	Opsione të avancuara:	62
11.2.9	Cilësimet.....	63
12	Opsioni i listës së kanaleve	63
12.1	Funksionimi i kanalit.....	64
12.2	Zgjidhni llojin.....	64
12.3	Shto të preferuarin	65
13	Zgjidhja e problemeve.....	66
14	Specifikimet teknike.....	66
14.1	Kufizimet e vendit.....	66
14.2	Licencat.....	67

1 Informacioni i Sigurisë



Në mot ekstrem (stuhi, rrufe) dhe periudha të gjata pasiviteti (duke shkuar me pushime) shkëputeni televizorin nga rrjeti elektrik.

Spina përdoret për të shkëputur televizorin nga rrjeti elektrik dhe për këtë arsye ai duhet të funksionojë lehtësisht. Nëse televizori nuk shkëputet elektrike nga rrjeti elektrik, pajisja do të vazhdojë të marrë energji për të gjitha situatat edhe nëse televizori është në modalitetin e gatishmërisë ose i fikur.

Shënim : Ndiqni udhëzimet në ekran për të përdorur veçoritë përkatëse.

E rëndësishme : Ju lutemi lexoni plotësisht këto udhëzime përpara se të instaloni ose përdorni televizorin.

PARALAJMËRIM

Kjo pajisje synohet të përdoret nga persona (përfshirë fëmijët) të cilët janë të aftë / me përvojë të përdorin një pajisje të tillë pa mbikëqyrje, përveç rastit kur atyre u është dhënë mbikëqyrje ose udhëzime në lidhje me përdorimin e pajisjes nga një person përgjegjës për sigurinë e tyre.

- Përdoreni këtë televizor në një lartësi më të vogël se 2000 metra mbi nivelin e detit, në vende të thata dhe në rajone me klimë të moderuar ose tropikale.
- Televizori është i destinuar për përdorim shtëpiak dhe të ngjashëm të përgjithshëm, por mund të përdoret gjithashtu në vende publike.
- Për qëllime ajrimi, lini të paktën 10 cm hapësirë të lirë rreth televizorit.
- Ajrosja nuk duhet të pengohet duke mbuluar ose bllokuar hapjet e ventilimit me sende, të tilla si gazeta, mbulesa tavoline, perde, etj.
- Spina e kordonit të rrymës duhet të jetë lehtësisht e aksesueshme. Mos e vendosni televizorin, mobiljet, etj. në kordonin e rrymës. Një kablllo/prizë e dëmtuar e rrymës mund të shkaktojë zjarr ose t'ju shkaktojë goditje elektrike. Mbajeni kordonin e rrymës nga spina, mos e shkëputni televizorin duke e tërhequr kordonin e rrymës. Asnjëherë mos e prekni kordonin/prizën e rrymës me duar të lagura pasi kjo mund të shkaktojë qark të shkurtër ose goditje elektrike. Asnjëherë mos bëni një nyjë në kordonin e rrymës ose mos e lidhni me litarë të tjerë. Kur dëmtohet, duhet të zëvendësohet, kjo duhet të bëhet vetëm nga personel i kualifikuar.
- Mos e ekspozoni televizorin ndaj pikimit ose spërkatjes së lëngjeve dhe mos vendosni objekte të mbushura me lëngje, si vazo, gota, etj. mbi ose mbi televizor (p.sh., në raftet mbi njësi).
- Mos e ekspozoni televizorin në rrezet e diellit direkte dhe mos vendosni flakë të hapura si qirinjtë të ndezur në krye ose afër televizorit.
- Mos vendosni asnjë burim nxehtësie si ngrohje elektrike, radiatorë etj. pranë televizorit.
- Mos e vendosni televizorin në dysheme ose në sipërfaqe të pjerrëta.

- Për të shmangur rrezikun e mbytjes, mbajini qeset plastike jashtë mundësive të foshnjave, fëmijëve dhe kafshëve shtëpiake.
- Lidheni me kujdes mbajtësin në televizor. Nëse mbështetësja është e pajisur me vida, shtrëngoni vidhat fort për të parandaluar animin e televizorit. Mos i shtrëngoni shumë vidhat dhe montoni siç duhet gomat e standës.
- Mos i hidhni bateritë në zjarr ose me materiale të rrezikshme ose të ndezshme.

PARALAJMËRIM

- Bateritë nuk duhet të ekspozohen ndaj nxehtësisë së tepërt si rrezet e diellit, zjarrit ose të ngjashme.
- Presioni i tepërt i zërit nga kufjet ose kufjet mund të shkaktojë humbje të dëgjimit.

MBI TË GJITHA - Mos lejoni askënd, veçanërisht fëmijët, të shtyjë ose godasë ekranin, të shtyjë ndonjë gjë në vrima, vrima ose në ndonjë hapje tjetër në kasë.

1.1 Shenjat në produkt

Simbolet e mëposhtme përdoren në produkt si një shënues për kufizimet dhe masat paraprake dhe udhëzimet e sigurisë. Çdo shpjegim do të merret parasysh kur produkti ka vetëm markimin përkatës. Vini re një informacion të tillë për arsye sigurie.



Pajisjet e klasit II: Kjo pajisje është projektuar në mënyrë të tillë që të mos kërkojë lidhje sigurie me tokëzimin elektrik.



Kjo shenjë tregon se ky produkt nuk duhet të hidhet me mbeturina të tjera shtëpiake në të gjithë BE-në. Ju lutemi ricikloni atë me përgjegjësi për të promovuar ripërdorimin e qëndrueshëm të burimeve materiale. Për të kthyer pajisjen tuaj të përdorur, ju lutemi përdorni sistemet e kthimit dhe grumbullimit ose kontaktoni shitësin ku është blerë produkti.

1.2 Paralajmërim

Mos e gëlltisni baterinë, për shkak të rrezikut nga djegia kimike. Ky produkt ose aksesoret e dhënë me produktin mund të përmbajnë një bateri me monedhë/buton. Nëse bateria e monedhës/butonit gëlltitet, mund të shkaktojë djegie të rënda të brendshme në vetëm 2 orë dhe mund të çojë në vdekje.

Mbani bateritë e reja dhe të përdorura larg fëmijëve. Nëse ndarja e baterisë nuk mbyllet mirë, ndaloni përdorimin e produktit dhe mbajeni larg fëmijëve.

Nëse mendoni se bateritë mund të jenë gëlltitur ose vendosur brenda ndonjë pjese të trupit, kërkonij kujdes të menjëhershëm mjekësor.

Një televizor mund të bjerë, duke shkaktuar lëndime të rënda personale ose vdekje. Shumë lëndime, veçanërisht tek fëmijët, mund të shmangen duke marrë masa të thjeshta paraprake si:

- Përdorni GJITHMONË kabinete ose mbajtëse ose metoda montimi të rekomanduara nga prodhuesi i televizorit.
- Përdorni GJITHMONË mobilje që mund të mbështesin në mënyrë të sigurt televizorin.
- GJITHMONË sigurohuni që televizori të mos varet nga skaji i mobiljeve mbështetëse.
- GJITHMONË edukojini fëmijët për rreziqet e ngjitjes në mobilje për të arritur televizorin ose kontrollet e tij.
- GJITHMONË drejtoni litarët dhe kabllot e lidhura me televizorin tuaj në mënyrë që të mos i kapen, tërhiqni ose kapni.
- KURRË mos e vendosni televizorin në një vend të paqëndrueshëm.
- KURRË mos e vendosni televizorin mbi mobilje të larta (për shembull, dollapët ose raftet e librave) pa ankoruar si mobiljet ashtu edhe televizorin në një mbështetje të përshtatshme.
- KURRË mos e vendosni televizorin mbi pëlhurë ose materiale të tjera që mund të ndodhen midis televizorit dhe mobiljeve mbështetëse.
- MOS vendosni KURRË sende që mund t'i tundojnë fëmijët të ngjiten, si lodra dhe telekomanda, sipër televizorit ose mobiljeve në të cilat është vendosur televizori.
- Pajisja është e përshtatshme vetëm për montim në lartësi ≤ 2 m.

Nëse televizori ekzistues do të mbahet dhe do të zhvendoset, duhet të zbatohen të njëjtat konsiderata si më sipër.

Aparatet e lidhura me tokëzimin mbrojtës të instalimit të ndërtesës nëpërmjet lidhjes së rrjetit ose nëpërmjet aparateve të tjera me lidhje me tokëzimin mbrojtës – dhe me një sistem shpërndarjeje televizive duke përdorur kabllot koaksiale, në disa rrethana mund të krijojnë rrezik zjarri. Lidhja me një sistem të shpërndarjes televizive duhet të sigurohet pra nëpërmjet një pajisjeje që siguron izolim elektrik nën një diapazon të caktuar frekuece (izolator galvanik).

1.3 Paralajmërime për montimin në mur

- Lexoni udhëzimet përpara se ta montoni televizorin në mur.
- Kompletet e montimit në mur është opsional. Mund ta merrni nga shitësi juaj lokal nëse nuk është dhënë me televizorin tuaj.
- Mos e instaloni televizorin në tavan ose në një mur të pjerrët.
- Përdorni vidhat e specifikuar të montimit në mur dhe aksesorët e tjerë.

Shtrengoni fort vidhat e montimit në mur për të parandaluar rënien e televizorit. Mos i shtrengoni shumë vidhat.

Shifrat dhe ilustrimet në këtë manual përdorimi janë dhënë vetëm për referencë dhe mund të ndryshojnë nga pamja aktuale e produktit. Dizajni dhe specifikimet e produktit mund të ndryshohen pa paralajmërim.

1.4 Deklarata e thjeshtuar e konformitetit të BE-së

Nëpërmjet kësaj, StreamView GmbH deklaron se pajisja e produktit të llojit të pajisjes radioje Smart TV është në përputhje me Direktivën 2014/53/BE.

1.5 Aplikacionet dhe performanca

Shpejtësia e shkarkimit varet nga lidhja juaj e internetit. Disa aplikacione mund të mos jenë të disponueshme në vendin ose rajonin tuaj. Netflix ofrohet në vende të zgjedhura:

<https://help.netflix.com/node/14164> Kërkohet anëtarësimi në transmetim. Më shumë informacion në www.netflix.com. Disponueshmëria e gjuhës për "Asistentin e Google" varet nga mbështetja e "Kërkimit zanor të Google".

1.6 Mbrojtja e të dhënave

Ofruesit e aplikacioneve dhe ofruesit e shërbimeve mund të mbledhin dhe përdorin të dhëna teknike dhe informacione të lidhura, duke përfshirë, por pa u kufizuar në informacionin teknik në lidhje me këtë pajisje, sistemin dhe softuerin e aplikacionit dhe pajisjet periferike. Ata mund ta përdorin këtë informacion për të përmirësuar produktet ose për të ofruar shërbime ose teknologji që nuk ju identifikojnë personalisht. Për më tepër, disa shërbime të palëve të treta, të ofruara tashmë në pajisje ose të instaluar nga ju pas blerjes së produktit, mund të kërkojnë një regjistrim me të dhënat tuaja personale. Disa shërbime mund të mbledhin të dhëna personale pa dhënë paralajmërime shtesë. StreamView GmbH nuk mund të mbahet përgjegjëse për një shkelje të mundshme të mbrojtjes së të dhënave nga shërbimet e palëve të treta.

2 Prezantimi dhe instalimi i stendës

Faleminderit që zgjodhët produktin tonë. Së shpejti do të shijoni televizorin tuaj të ri. Ju lutemi lexoni me kujdes këto udhëzime. Ato përmbajnë informacione të rëndësishme që do t'ju ndihmojnë të përfitoni më të mirën nga televizori juaj dhe të siguronin instalim dhe funksionim të sigurt dhe korrekt.

2.1 Shpaketimi dhe instalimi

Nxirni këmbët dhe televizorin nga ambalazhi dhe vendosni këmbët në një tavolinë ose në ndonjë sipërfaqe tjetër të barabartë.

- Përdorni një tavolinë të sheshtë dhe të fortë ose një sipërfaqe të ngjashme që mund të mbajë peshën e televizorit.
- Mos e mbani televizorin në panelin e ekranit.
- Sigurohuni që të mos e gërvishni ose thyeni televizorin.
- Këmbët janë shënuar majtas dhe djathtas.

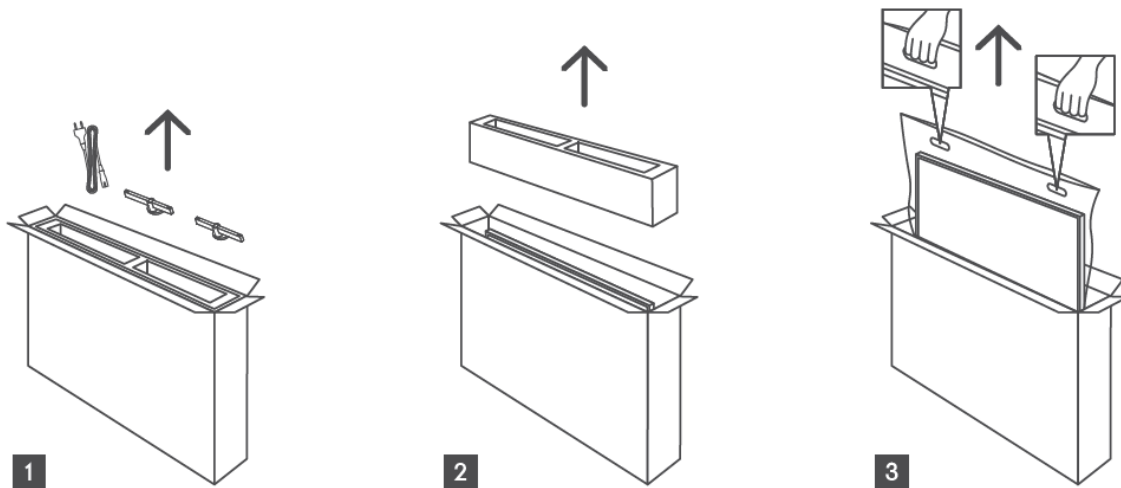

*Për modelet e televizorit 24" dhe 32" janë të disponueshme dy pozicione të ndryshme instalimi të këmbëve.

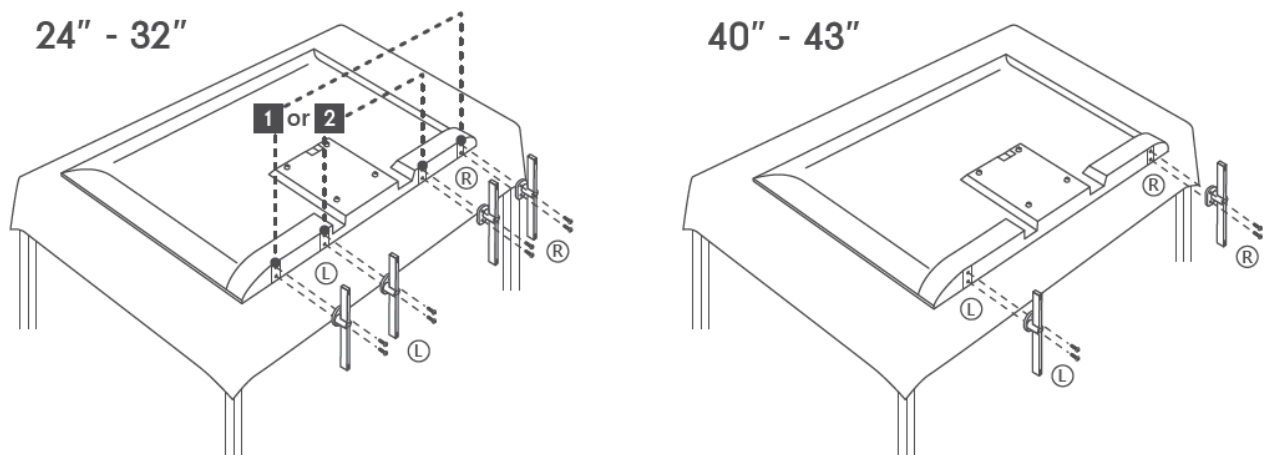

Televizori juaj është i përgatitur për një mbajtëse montimi në mur të përputhshëm me VESA. Kjo nuk është dhënë me televizorin tuaj. Kontaktoni shitësin tuaj lokal për të blerë mbajtësin e rekomanduar të montimit në mur.

Vrima dhe matjet për mur montoj instalimi i kllapave :

	W (mm)	H (mm)	D (mm)	L (mm)
24"	100	100	4 (M4)	6
32"	100	100	6 (M6)	8
40"	200	200	6 (M6)	8
43"	200	200	6 (M6)	8

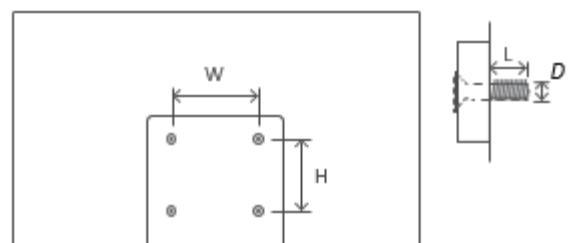

3 Butonat dhe lidhjet e televizorit

Kujdes:



Nëse dëshironi të lidhni një pajisje me televizorin, sigurohuni që televizori dhe pajisja të jenë të fikur përpara se të bëni ndonjë lidhje. Pas përfundimit të lidhjes, mund t'i ndizni njësitë dhe t'i përdorni ato.



Mos prekni ose jini afër terminaleve HDMI, USB dhe parandaloni shkarkimin elektrostatik që të shqetësojë këto terminale ndërsa jeni në modalitetin e funksionimit USB, përndryshe kjo do të bëjë që televizori të ndalojë së punuari ose të shkaktojë një gjendje jonormale.

Shënim:

Pozicioni dhe rregullimi aktual i portave mund të jetë i ndryshëm nga modeli në model.

3.1 Butoni i televizorit

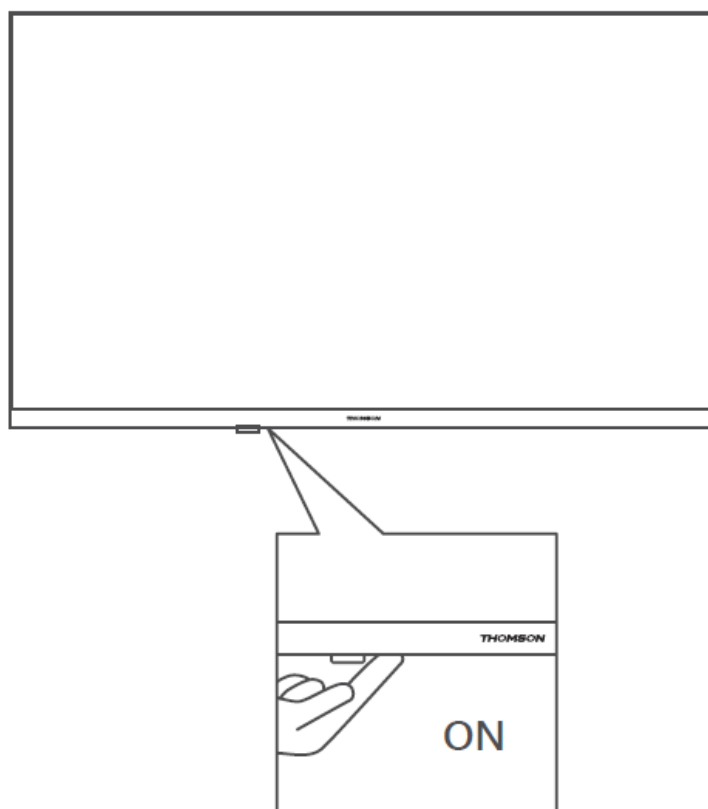

Shtypni këtë buton në modalitetin e gatishmërisë për të ndezur/fikur televizorin.

3.2 Lidhjet

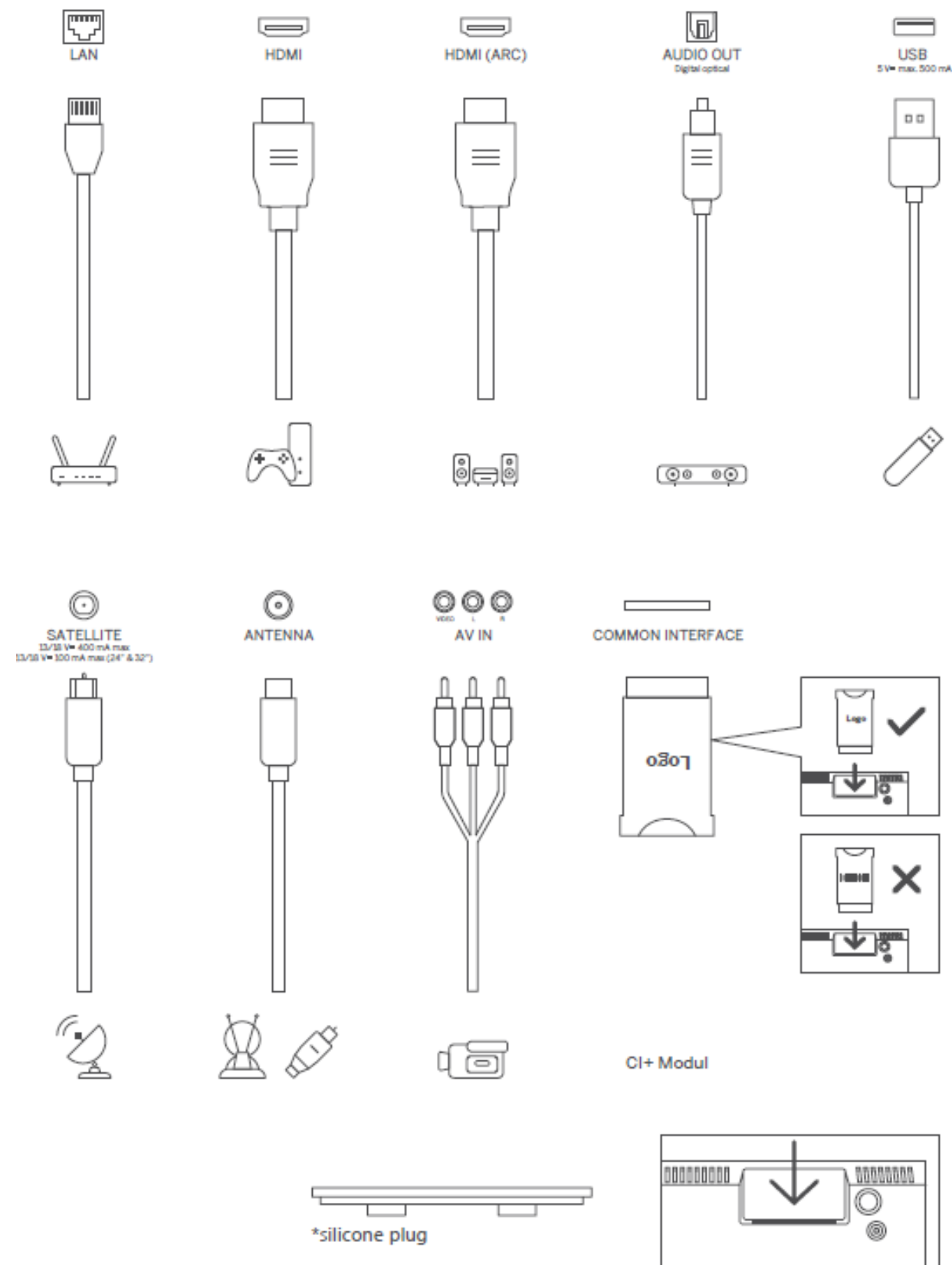

Shënim: Nëse të model ka a CI kartë slot në të krye, a silikoni prizë për të CI kartë slot mund të jetë gjetur në të çantë aksesore (për modele pa CI kartë slot, atje është nr të tilla silikoni prizë), ju lutem fut të silikoni prizë në të slot kur karta CI nuk është në përdorim.

4 Telekomandë

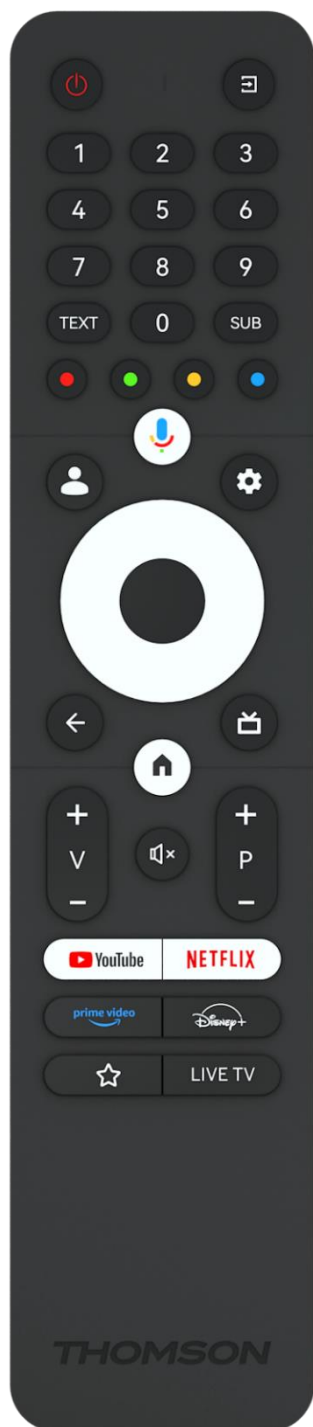

	Butoni i energjisë/Gatishmëria: Gatishmëri e shpejtë / Gatishmëri / Aktiv
	Burimi/Hyrja: Zgjidhni hyrjen e televizorit
0-9	Butonat numerikë: Kaloni kanalën në modalitetin "Live TV", vendosni një numër ose një shkronjë në kutinë e tekstit në ekran
TEXT	Hapni dhe mbyllni teletekstin (aty ku disponohet në modalitetin Live TV)
SUB	Aktivizo dhe çaktivizo titrat (ku disponohen)
	Butonat me ngjyra: Ndiqni udhëzimet në ekran për funksionet e butonave me ngjyra
	Mikrofoni: Aktivizoni Google Assistant
	Ndërrimi i profilit: Kaloni midis profileve të shumta të Google
	Cilësimet: Shfaq menynë e cilësimeve të TV Live (në modalitetin e TV drejtpërdrejt), shfaq opsionet e disponueshme të cilësimeve si zëri dhe fotografia
	Butonat e drejtimit: Navigoni menutë, opsionet e cilësimeve, lëvizni fokusin ose kursorin, etj. dhe shfaqni nënfaqet në modalitetin Live TV-Teletext kur shtypet Djathtas ose Majtas. Ndiqni udhëzimet në ekran
	OK: Konfirmoni zgjedhjet, futni nën-menyte, shikoni listën e kanaleve (në modalitetin Live TV). Shtypni 5 sekonda. për të ndezur/fikur dritën e prapme të telekomandës
	Kthehu/Kthimi: Kthehuni në ekranin e menysë së mëparshme, shkoni një hap prapa, mbyllni dritaret, mbyllni teletekstin (në modalitetin Live TV-Teletext). Dilni nga riprodhimi i skedarëve multimedialë dhe kthehuni te menya e përmbledhjes MMP (Multi Medi Player).
	Udhëzues elektronik i programit
	Faqja kryesore: Hapni Ekranin bazë
+ v -	Volumi +/-: Kontrolloni volumnin e zërit të televizorit.
	Heshtja: Fikni plotësisht volumnin e televizorit
+ P -	Programet +/-: Kaloni ndërmjet kanaleve televizive/radio. Lëvizni listën e kanaleve faqe për faqe kur lista e kanaleve shfaqet në ekranin e televizorit.
	Hapni aplikacionin YouTube
	Hapni aplikacionin Netflix
	Hapni aplikacionin Prime Video
	Hapni aplikacionin Disney +
	Zgjidhni dhe vendosni aplikacionet tuaja të preferuara për qasje më të lehtë.
LIVEE TV	Hapni aplikacionin Live TV

5 Instalimi i televizorit

5.1 Vendosni televizorin tuaj

Vendos juaj TV në a të fortë vend e cila mund të trajtojë peshë e të TV. te shmangni rrezik, ju lutem bëj jo pozicion televizorin afër ujë ose burimet e nxehtësisë (të tilla si dritë, qiri, ngrohës), bëj jo bllokoj të ventilim në të e pasme e televizorit.

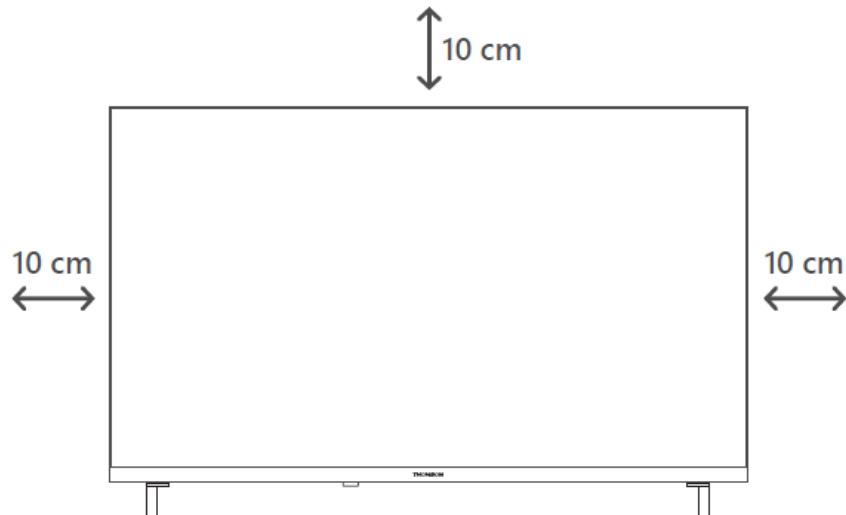

5.2 Lidhni antenën dhe energjinë

1. Lidhni kabllon e antenës me prizën e antenës në pjesën e pasme të televizorit.
2. Lidhni kabllon e rrymës së televizorit tuaj (AC 100-240 V~ 50/60 Hz). Televizori kalon në modalitetin e gatishmërisë (drita e kuqe).
3. Ndizni televizorin duke shtypur butonin e ndezjes së televizorit ose butonin e ndezjes në telekomandë.
4. Në rast se keni blerë një model televizori me përshtatës 12 Volt të përfshirë - përdorni portën e duhur për të lidhur përshtatësin me televizorin.

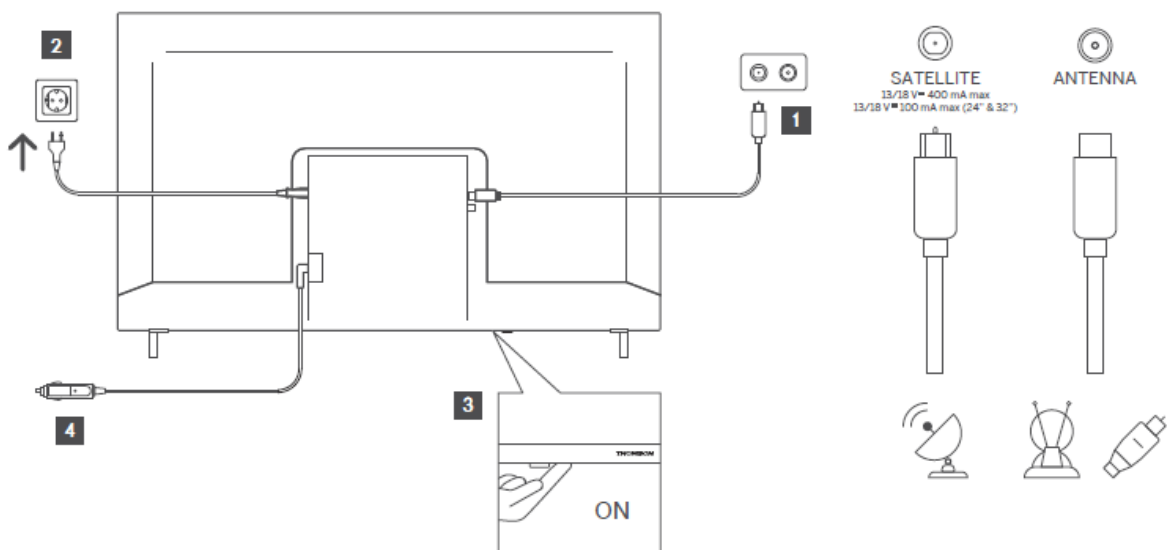

6 Konfigurimi fillestar

Për konfigurimin e parë fillestar, magjistari i konfigurimit në ekran do t'ju drejtojë gjatë konfigurimit të televizorit. Ju lutemi ndiqni udhëzimet me kujdes për të konfiguruar saktë televizorin tuaj.

6.1 Po çiftohet telekomanda Bluetooth

Shtypni butonat **BACK** dhe **Home** njëkohësisht në telekomandë për të hyrë në modalitetin e çiftimit Bluetooth. Drita treguese në telekomandë do të pulsojë kur fillon procesi i çiftimit.

Ne ju rekomandojmë të përfundoni procesin e çiftimit me telekomandë. Megjithatë, nëse e kaloni këtë, mund ta çiftoni më pas telekomandën me televizorin në menynë Cilësimet > Telekomanda dhe aksesorët.

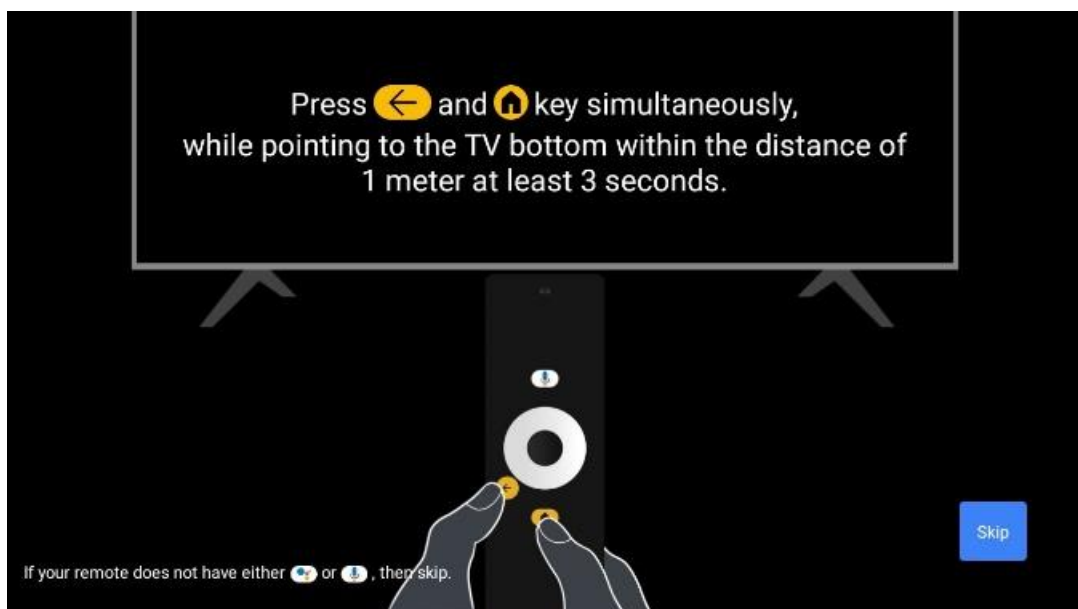

6.2 Zgjedhja e gjuhës

Përdorni butonat e drejtimit lart/poshtë për të zgjedhur gjuhën e sistemit, më pas shtypni **OK** për të konfirmuar.

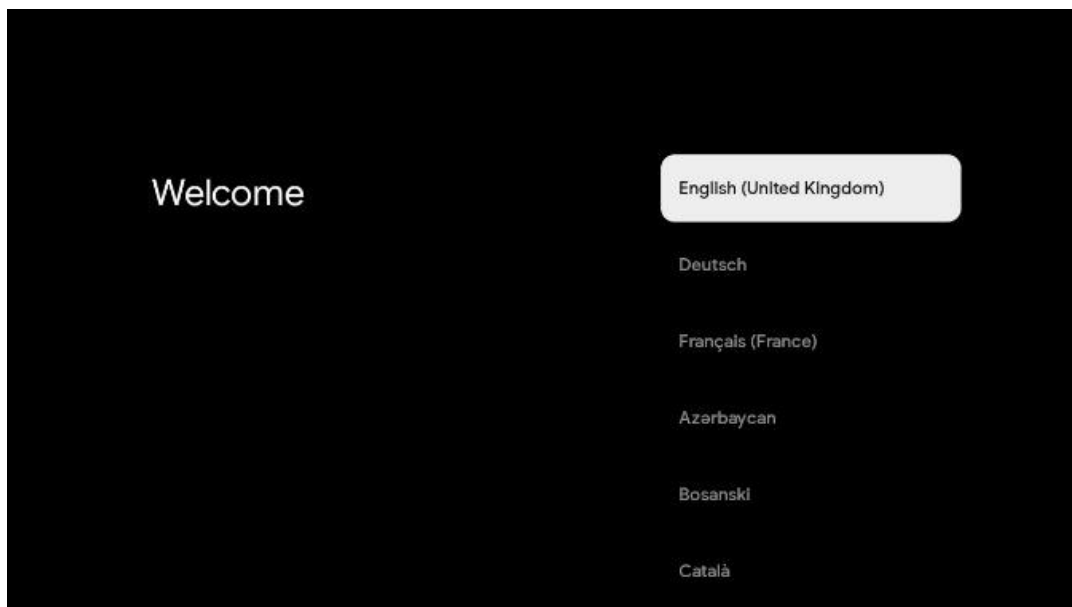

6.3. Zgjedhja e rajonit ose vendit

Zgjidhni vendin ku ndodhni për të kryer instalimin në mënyrë korrekte. Kjo është e rëndësishme sepse disponueshmëria në dyqanin e Google Play dhe procedura e instalimit të shumë aplikacioneve varet nga vendndodhja gjeografike (Gjeo-lokacioni). Kjo është arsyeja pse disa aplikacione janë të disponueshme për një vend dhe jo për të tjerët.

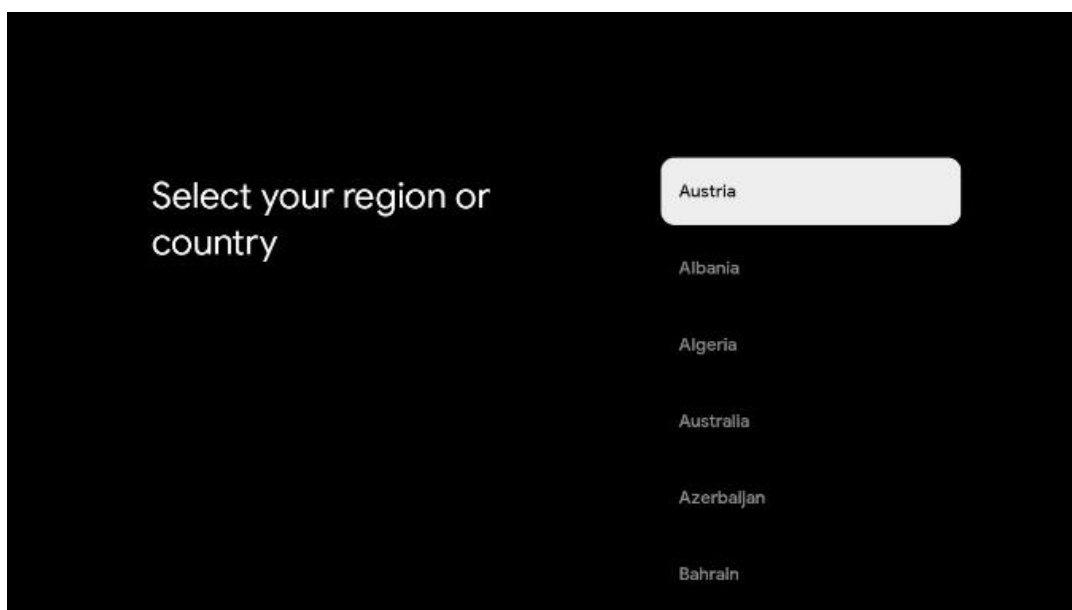

6.4 Opsioni i konfigurimit të televizorit

Përdorni butonat e drejtimit lart/poshtë për të zgjedhur opsionin e konfigurimit të televizorit, më pas shtypni **OK** për të konfirmuar.

Shënim : Nëse zgjidhni Konfiguro Google TV , do t'ju duhet një llogari Google për të vazhduar me instalimin. Mund të përdorni një llogari ekzistuese Google ose të krijoni një të re.

Shënim : Ju lutemi zgjidhni opsionin Konfiguro bazën e televizorit nëse dëshironi të përdorni televizorin tuaj vetëm për të parë TV ose për të dëgjuar programe radio nëpërmjet antenës tokësore, kabllore ose antenës satelitore dhe nëse nuk dëshironi të lidhni televizorin tuaj me internetin në mënyrë që mund të shikoni përmbajtje video nga aplikacionet e transmetimit si YouTube ose Netflix.

Instalimi i detajuar i opsionit Basic TV përshkruhet në kapitullin 6.4.2 të menysë.

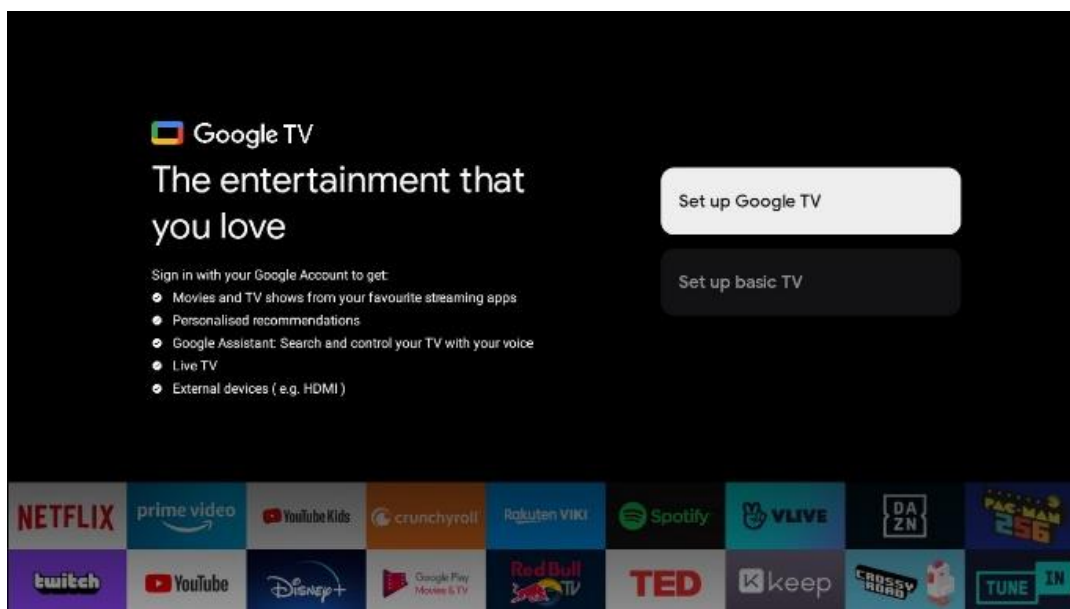

6.4.1 Konfiguro Google TV

6.4.1.1 Konfiguro me aplikacionin Google Home

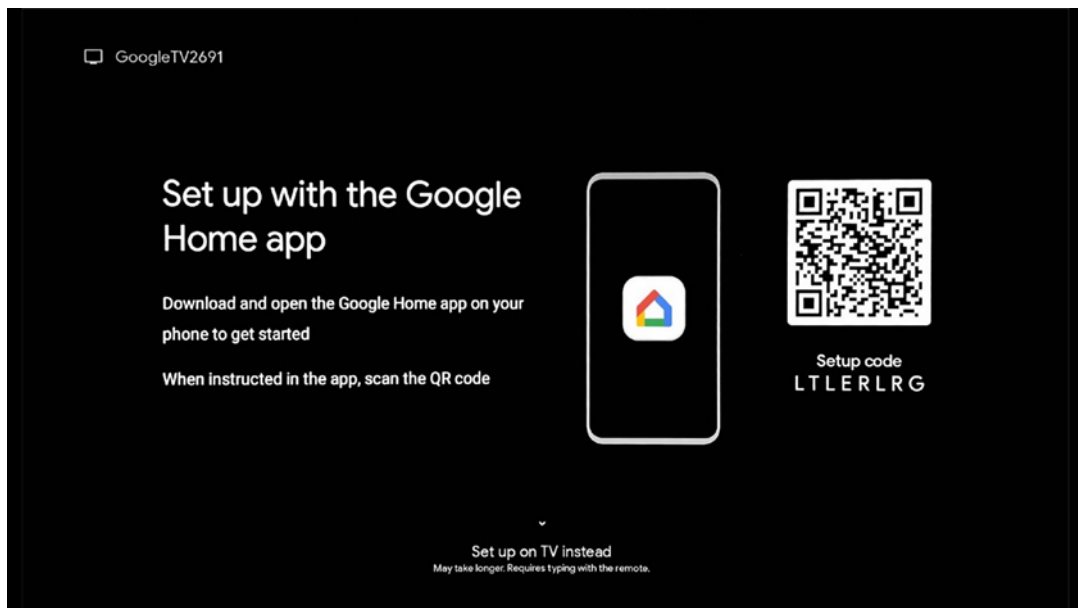

Për ta konfiguruar me aplikacionin Google Home, është e nevojshme të keni një pajisje celulare (smartphone ose tablet) me të instaluar aplikacionin Google Home. Për të instaluar aplikacionin Google Home, ju lutemi skanoni kodin QR në televizorin tuaj ose kërkoni për Google Home në dyqanin e aplikacioneve në pajisjen tuaj celulare. Nëse aplikacioni Google Home është i instaluar tashmë në pajisjen tuaj celulare, hapeni atë dhe ndiqni udhëzimet në televizorin dhe pajisjen tuaj celulare. Konfigurimi i televizorit nëpërmjet aplikacionit Google Home në pajisjen tuaj celulare nuk duhet të ndërpritet.

Shënim: Disa pajisje celulare me versionin më të fundit të sistemit operativ Android nuk janë plotësisht të pajtueshme me instalimin e Google TV nëpërmjet aplikacionit Google Home. Prandaj, ne rekomandojmë opsionin e instalimit Konfiguro në TV.

6.4.1.2 Vendoseni në TV

Për të shfrytëzuar përparësitë e shumta të Google TV tuaj, televizori juaj duhet të jetë i lidhur me internetin. Mund ta lidhni televizorin me modem/ruterin tuaj me valë nëpërmjet Wi-Fi ose me kablo.

Lidhja juaj e internetit do të zbulohet dhe shfaqet automatikisht nëse e keni lidhur televizorin me modem/ruterin direkt me kablo.

Nëse dëshironi të lidhni televizorin me internetin me valë nëpërmjet Wi-Fi, shtypni butonat e drejtimit lart/poshtë për të zgjedhur rrjetin e dëshiruar WLAN, futni fjalëkalimin dhe më pas shtypni Konfirmo për të vendosur lidhjen. Nëse zgjidhni Kapërce sepse dëshironi ta konfiguroni

televizorin tuaj si TV bazë, mund ta konfiguroni lidhjen e internetit më vonë në menynë Cilësimet e TV.

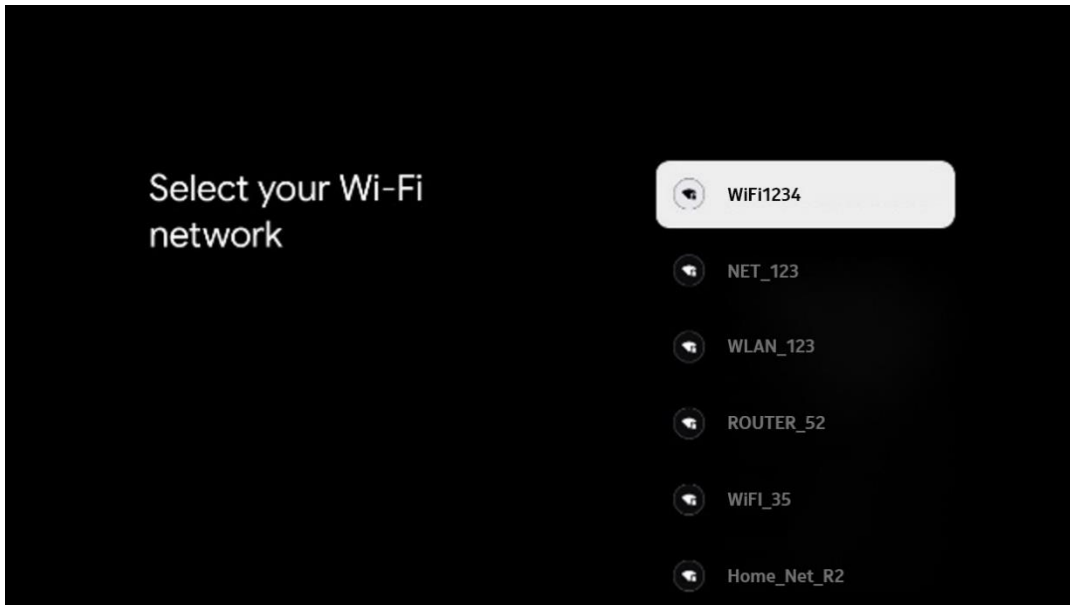

6.4.1.3 Identifikohu me llogarinë tënde të Google

Për t'u identifikuar me llogarinë tuaj të Google, shkruani adresën tuaj të emailit dhe fjalëkalimin tuaj.

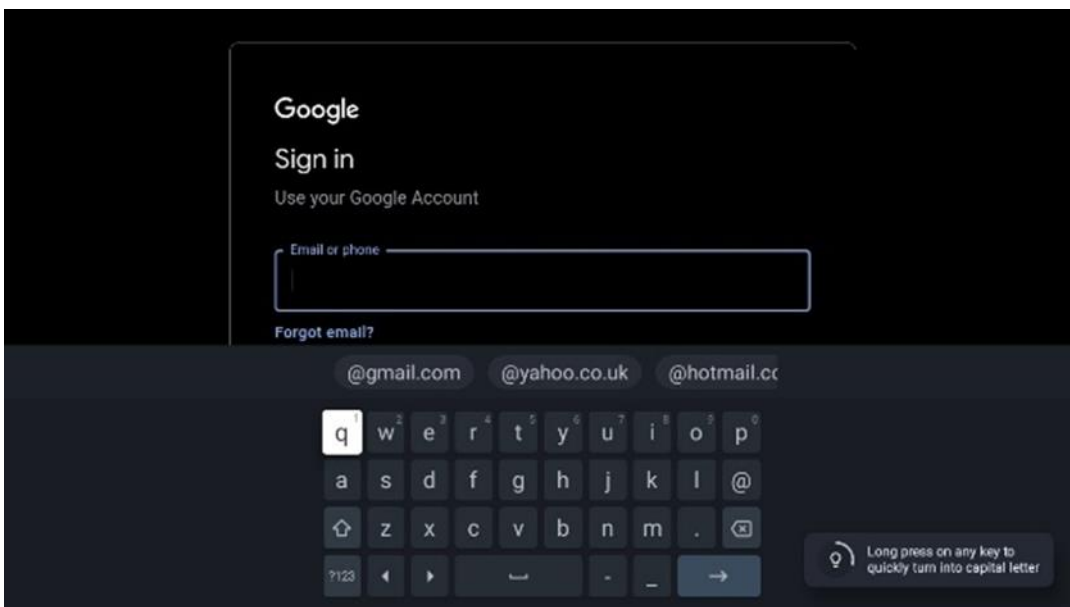

6.4.1.4 Kushtet e shërbimeve të Google

Përpara se të vazhdoni, ju lutemi, gjeni kohë për të lexuar Kushtet e Përgjithshme dhe Kushtet, Kushtet e përdorimit për lojërat, Politikën e privatisisë dhe shërbimet e disponueshme të Google. Ju deklaroni marrëveshjen tuaj me këto shërbime duke klikuar mbi Prano.

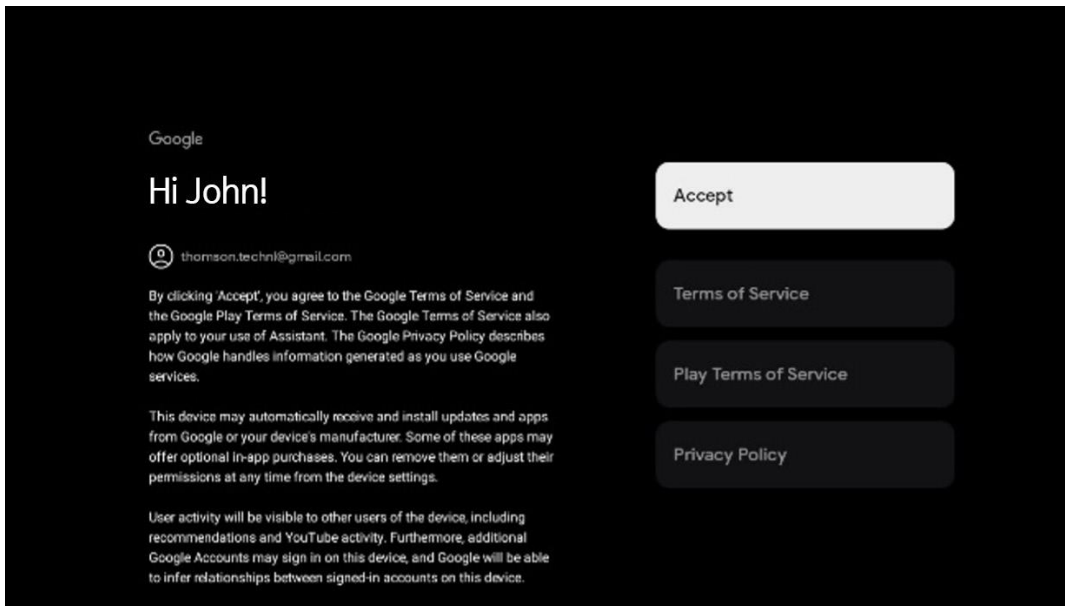

Zgjidh Prano për të konfirmuar nëse dëshiron që vendndodhja jote të identifikohet në Politikën tënde të privatësisë së Google dhe pranon të dërgosh automatikisht informacione diagnostikuese te Google për të ndihmuar në përmirësimin e përvojës tënde në Google.

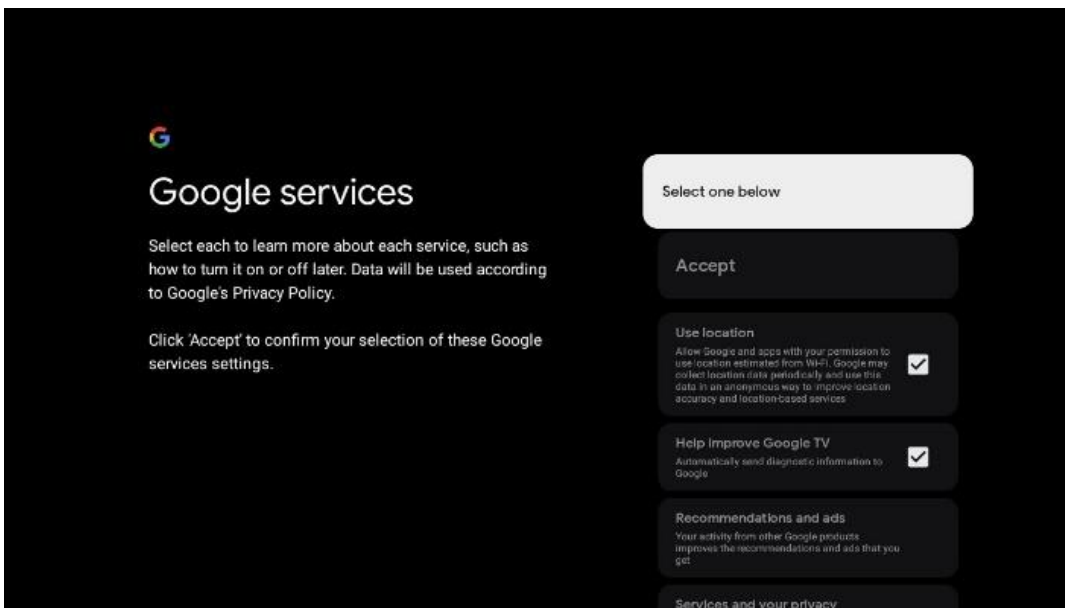

6.4.1.5 Konfirmo ose refuzo shërbimet dhe veçoritë e Google

Lexoni me kujdes shërbimet dhe funksionet që ofron televizori juaj. Nëse nuk dëshironi të aktivizoni një ose më shumë nga shërbimet e ofruara, mund t'i refuzoni duke klikuar Jo, faleminderit.

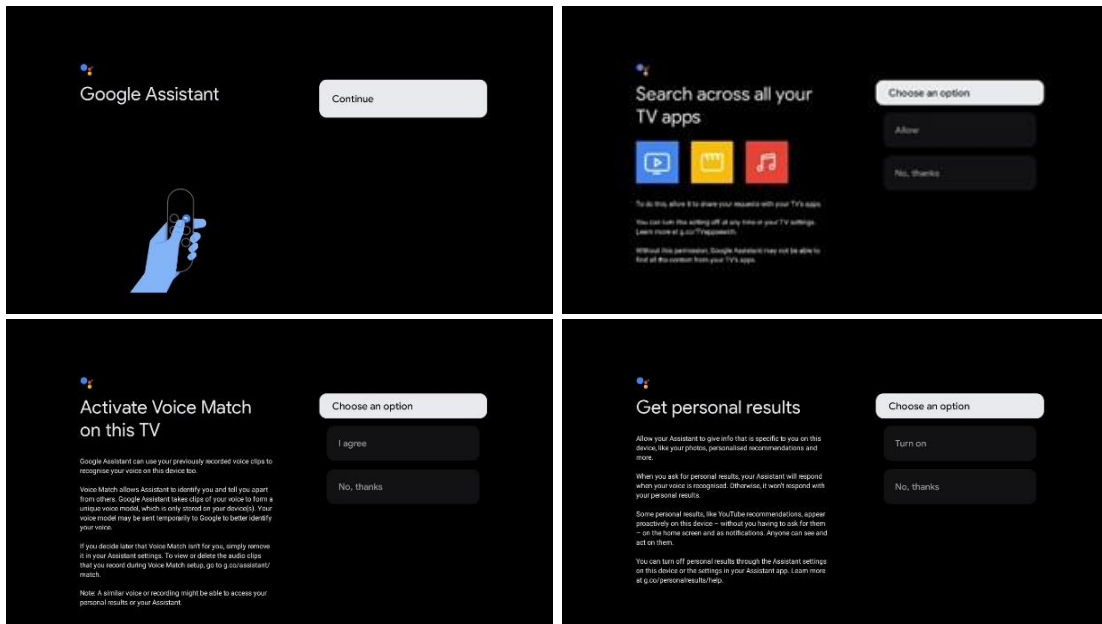

6.4.1.6 Zgjidhni abonimet tuaja

Në këtë hap mund të zgjidhni se cilat aplikacione të transmetimit dëshironi të instaloni automatikisht. Këto mund të jenë aplikacione për të cilat tashmë keni një abonim, ose aplikacione të sugjeruara nga Google.

Disa aplikacione janë tashmë të përzgjedhura paraprakisht. Mund t'i çaktivizoni, që do të thotë se nuk do të instalohen automatikisht gjatë procesit të parë të konfigurimit.

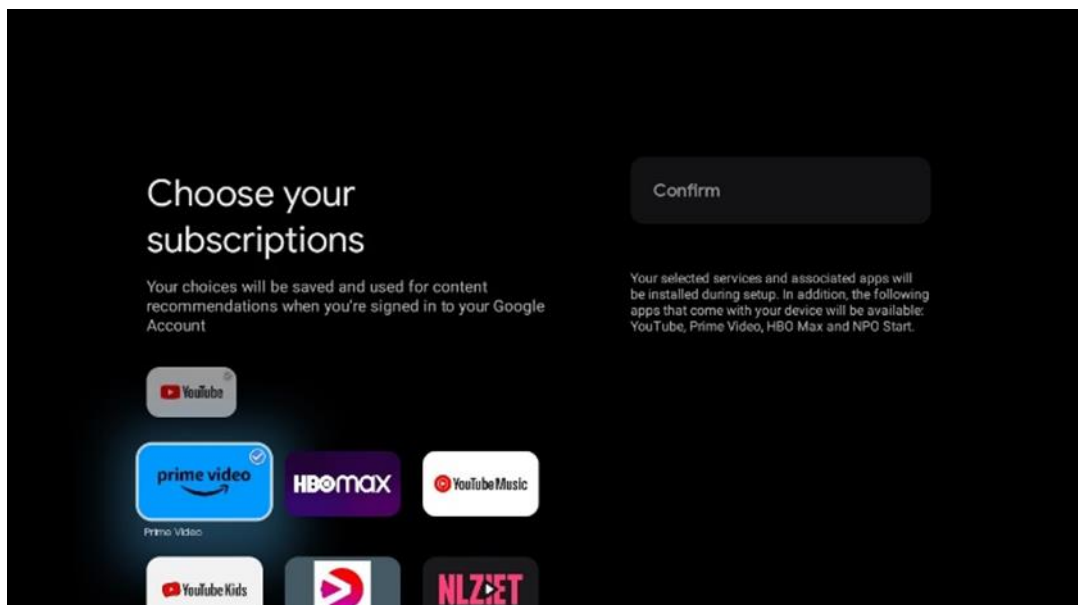

6.4.1.7 Vendosni fjalëkalimin

Shtypni butonin **OK** për të futur fjalëkalimin tuaj 4-shifror dhe ndiqni hapat në ekran. Së pari do t'ju duhet të zgjidhni një fjalëkalim të ri, pastaj duhet ta konfirmoni përsëri. Ky fjalëkalim do t'ju

duhet për të modifikuar funksione, si kontrollet prindërore ose për të rivendosur televizorin në cilësimet e fabrikës.

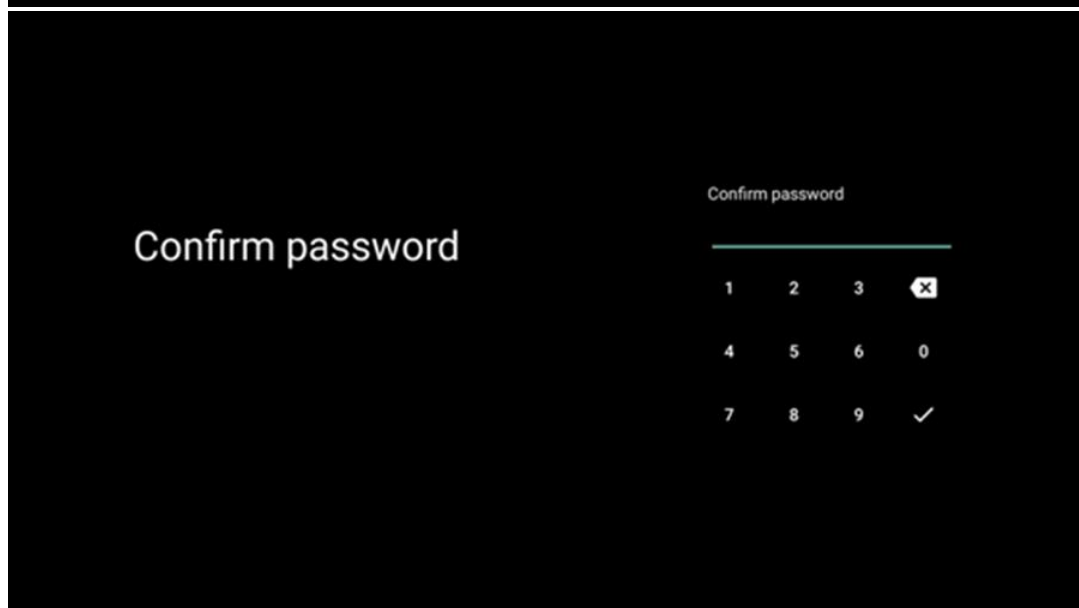
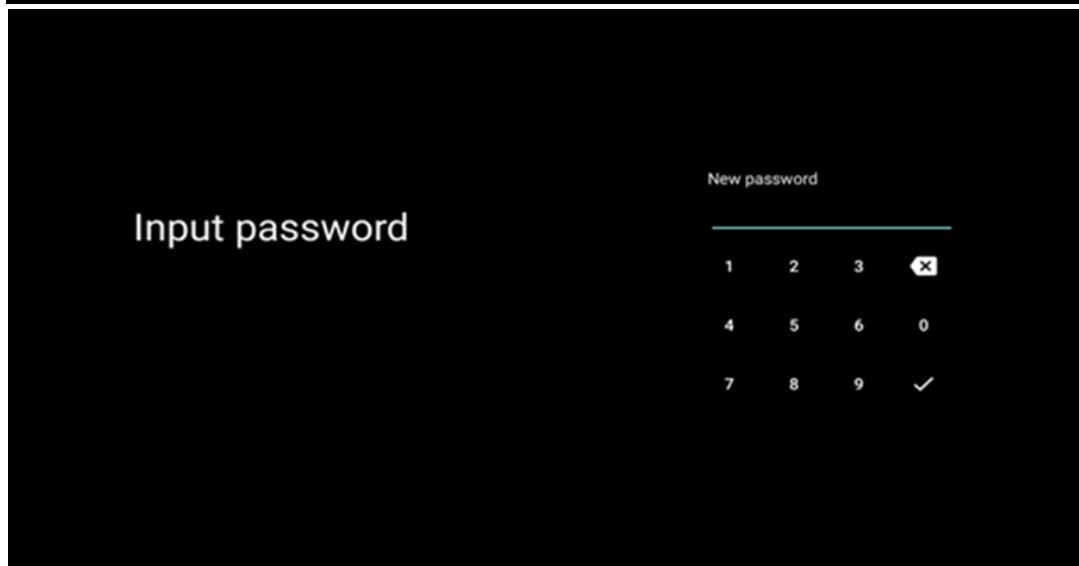
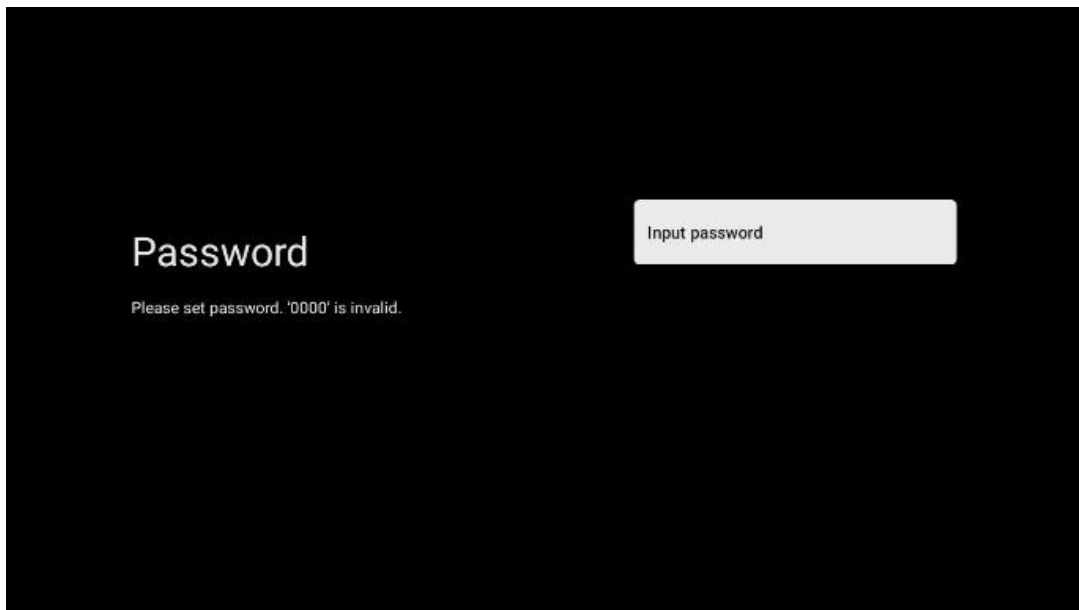

6.4.1.8 Zgjidhni modalitetin e televizorit (Shtëpia / Dyqan)

Gjatë konfigurimit të instalimit, ju keni mundësinë të personalizoni përvojën tuaj të shikimit duke zgjedhur modalitetin tuaj të preferuar të televizorit. Nëse zgjidhni modalitetin Home , televizori juaj do të funksionojë si zakonisht, duke ofruar argëtim në mjedisin tuaj të shtëpisë.

Përndryshe, zgjedhja e modalitetit të blerjes do të konfigurujë televizorin tuaj për të shfaqur informacionin përkatës drejtpërdrejt në ekran. Kjo veçori përdoret zakonisht në cilësimet e shitjes me pakicë për të shfaqur detajet kryesore rreth televizorit për klientët e mundshëm.

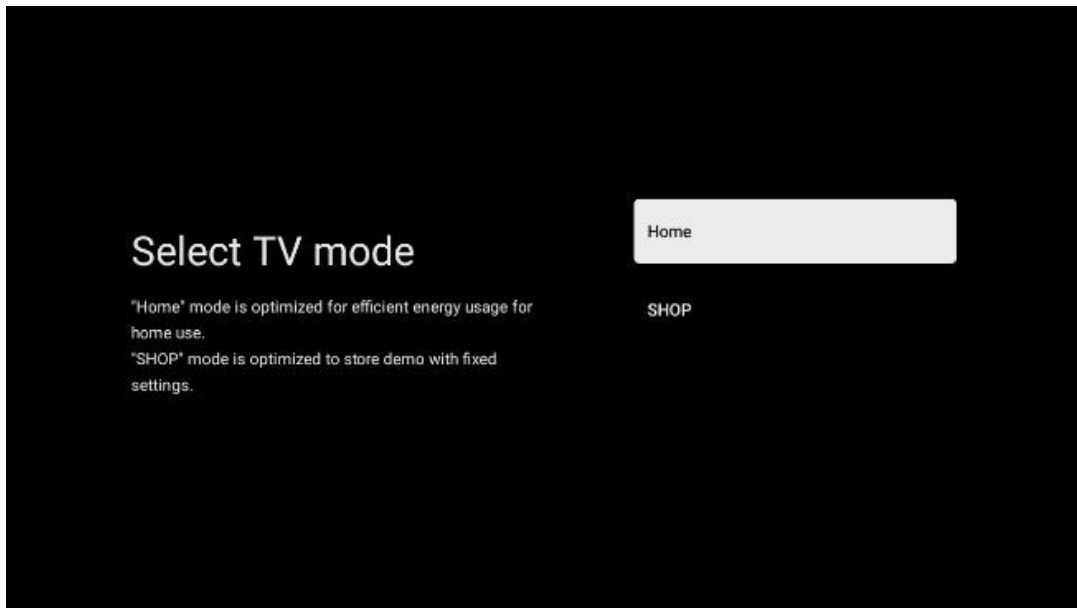

6.4.1.9 Chromecast i integruar

Aktivizimi i funksionit Chromecast ju mundëson të transmetoni përmbajtje nga aplikacionet e transmetimit direkt në televizorin tuaj ose të luani përmbajtje multimediale dixhitale të ruajtura në pajisjet tuaja celulare, si telefonat inteligjentë ose tabletët, në ekranin e televizorit tuaj.

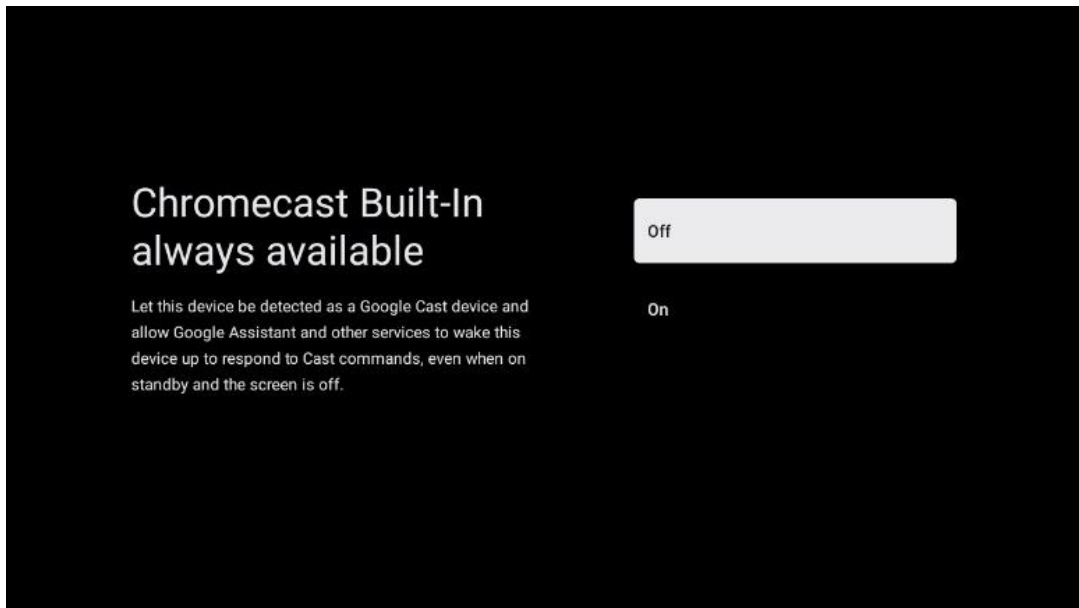

6.4.1.10 Modaliteti i sintonizuesit

Instalimi i sintonizuesit të marrësit të sinjalit televiziv përshkruhet në detaje në kapitullin 7 të menysë.

6.4.2 Konfiguro televizorin bazë

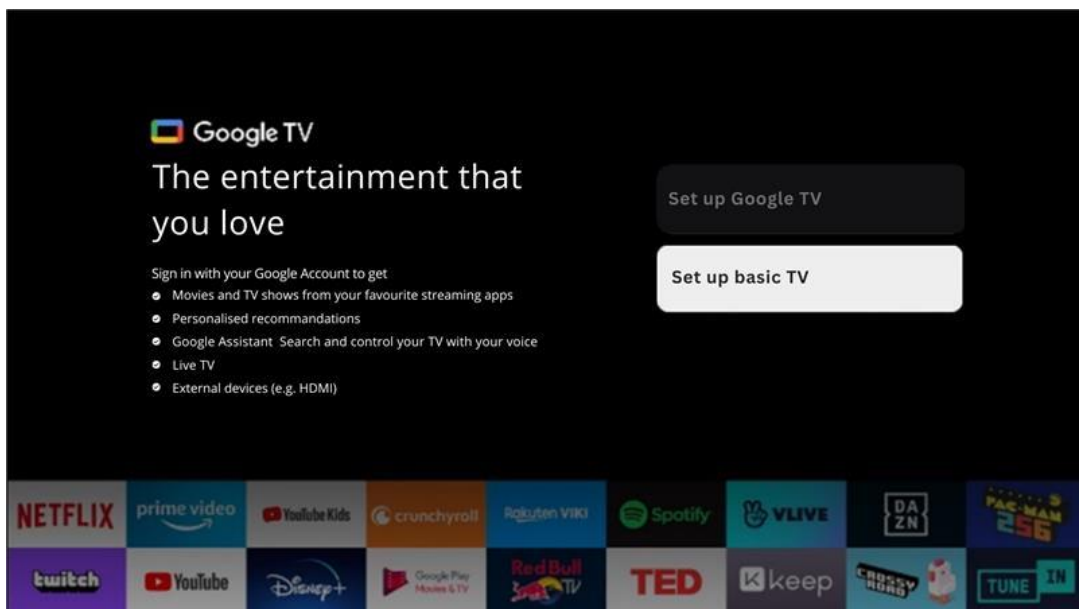

Ju lutemi zgjidhni opsionin e instalimit Konfiguro televizorin bazë nëse dëshironi të përdorni televizorin vetëm për të parë televizor ose për të dëgjuar programe radio nëpërmjet antenës tokësore, kablore ose antenës satelitore dhe nëse nuk dëshironi të lidhni televizorin tuaj me internetin në mënyrë që të mund të shikojë përmbajtje video nga aplikacionet e transmetimit si YouTube ose Netflix.

6.4.2.1 Zgjidhni rrjetin tuaj Wi-Fi

Nëse nuk dëshironi të shikoni përmbajtje nga shërbimet e transmetimit si Netflix ose YouTube, zgjidhni opsionin Skip në fund të listës së rrjeteve Wi-Fi të disponueshme.

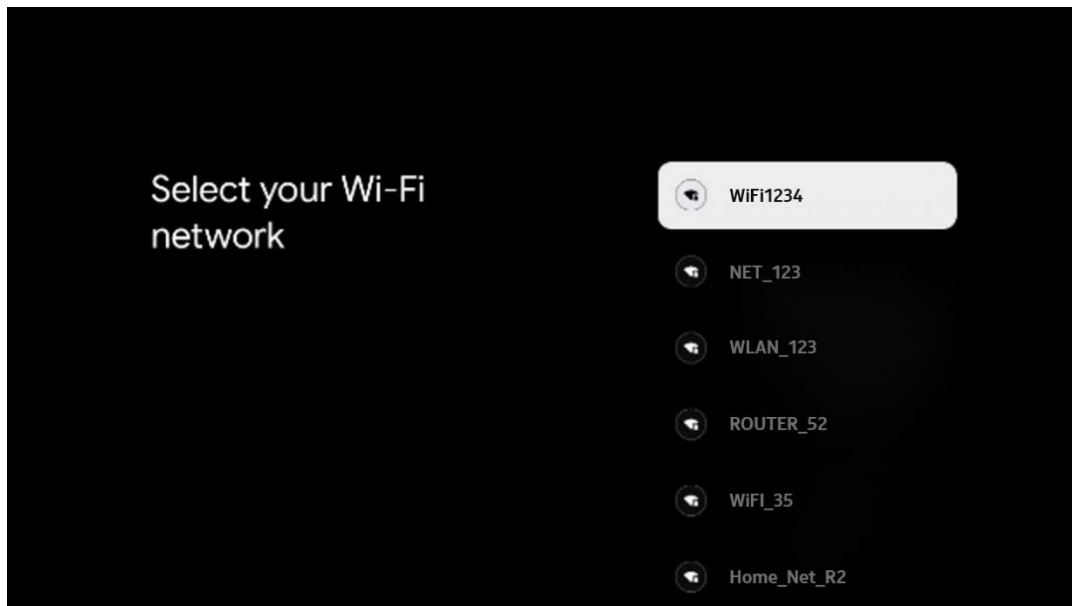

6.4.2.2 Kushtet e shërbimeve të Google

Përpara se të vazhdoni, ju lutemi, gjeni kohë për të lexuar Kushtet e Përgjithshme dhe Kushtet, Kushtet e përdorimit për lojërat, Politikën e privatësisë dhe shërbimet e disponueshme të Google. Ju deklaroni marrëveshjen tuaj me këto shërbime duke klikuar mbi Prano.

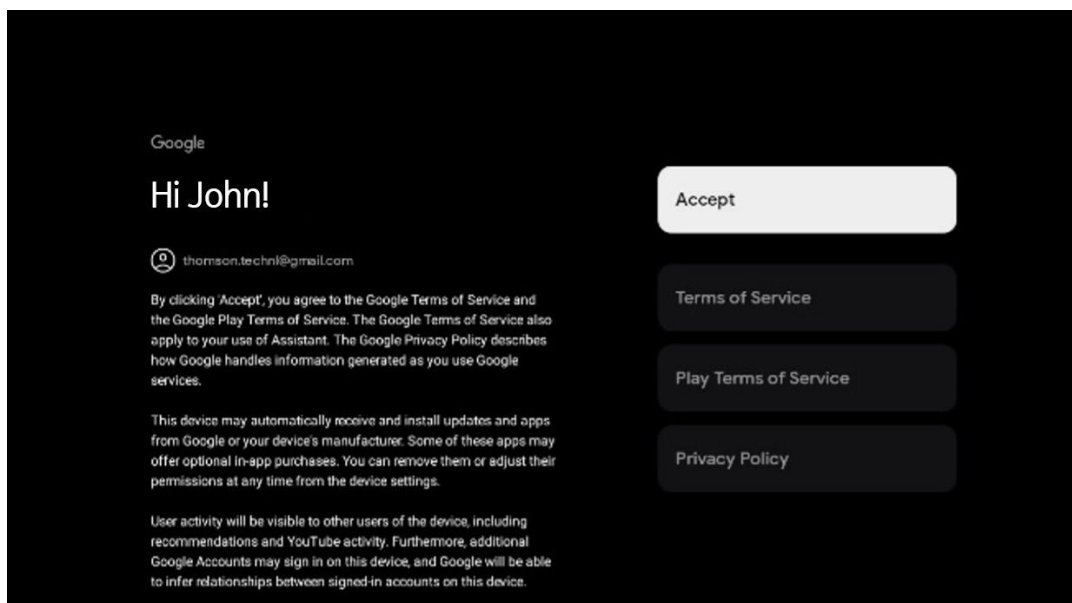

6.4.2.3 Vendosni fjalëkalimin

Shtypni butonin **OK** për të futur fjalëkalimin tuaj 4-shifror dhe ndiqni hapat në ekran. Së pari do t'ju duhet të zgjidhni një fjalëkalim të ri, pastaj duhet ta konfirmoni përsëri. Ky fjalëkalim do t'ju

duhet për të modifikuar funksione, si kontrollet prindërore ose për të rivendosur televizorin në cilësimet e fabrikës.

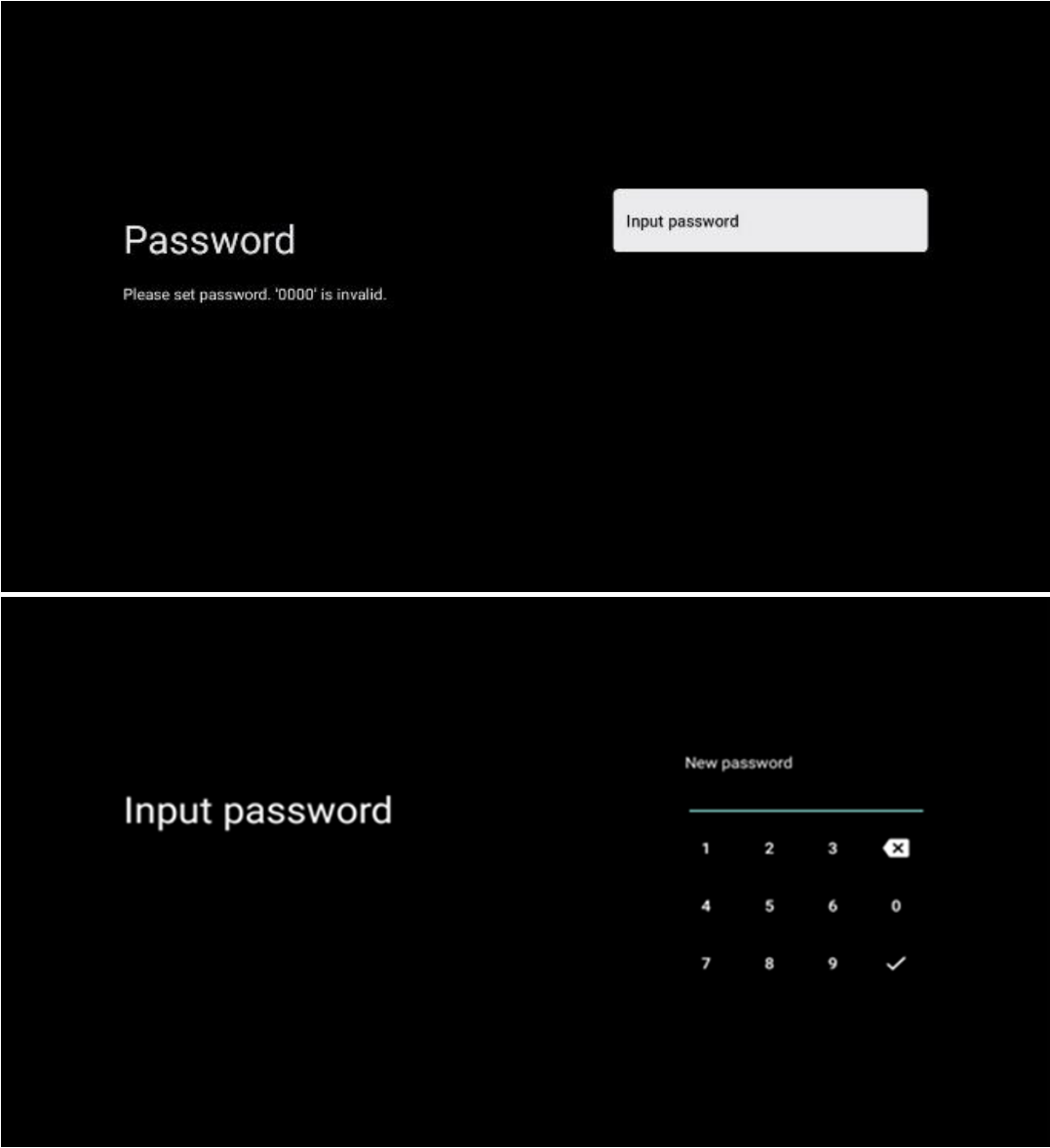

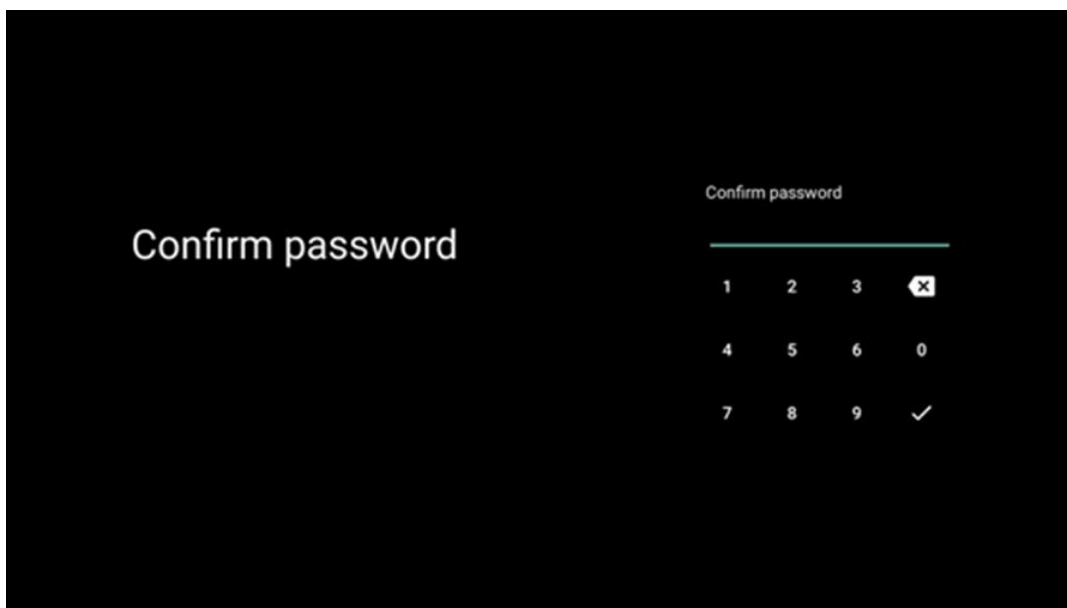

6.4.2.4 Zgjidhni modalitetin e televizorit

Gjatë konfigurimit të instalimit, ju keni mundësinë të personalizoni përvojën tuaj të shikimit duke zgjedhur modalitetin tuaj të preferuar të televizorit. Nëse zgjidhni modalitetin Home , televizori juaj do të funksionojë si zakonisht, duke ofruar argëtim në mjedisin tuaj të shtëpisë.

Përndryshe, zgjedhja e modalitetit të blerjes do të konfigurujë televizorin tuaj për të shfaqur informacionin përkatës drejtpërdrejt në ekran. Kjo veçori përdoret zakonisht në cilësimet e shitjes me pakicë për të shfaqur detajet kryesore rreth televizorit për klientët e mundshëm.

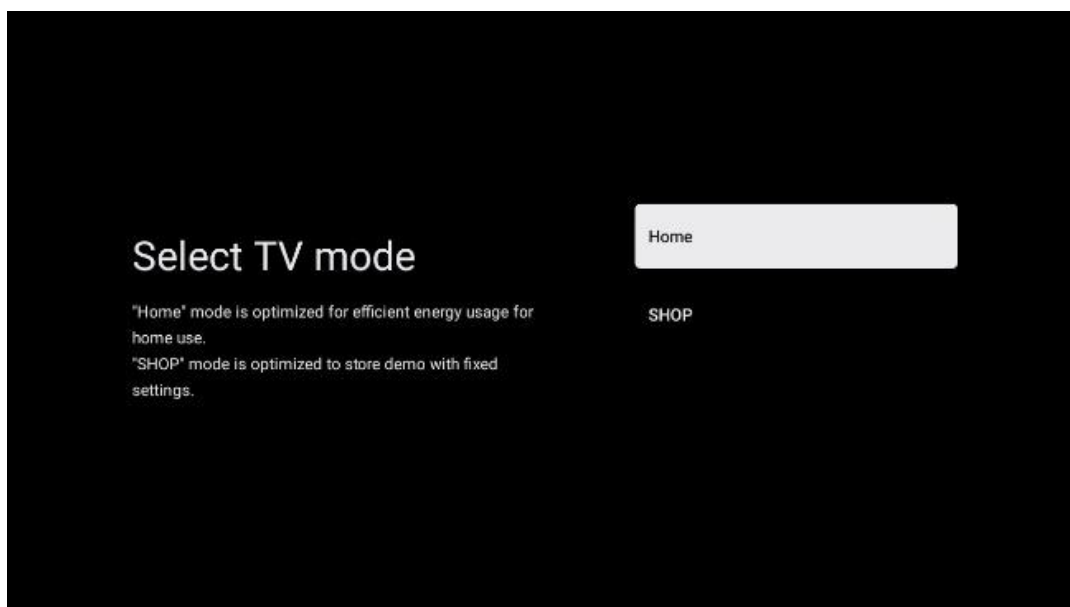

6.4.2.5 Chromecast i integruar

Aktivizimi i funksionit Chromecast ju mundëson të transmetoni përmbajtje nga aplikacionet e transmetimit direkt në televizorin tuaj ose të luani përmbajtje multimediale dixhitale të ruajtura në pajisjet tuaja celulare, si telefonat inteligjentë ose tabletët, në ekranin e televizorit tuaj.

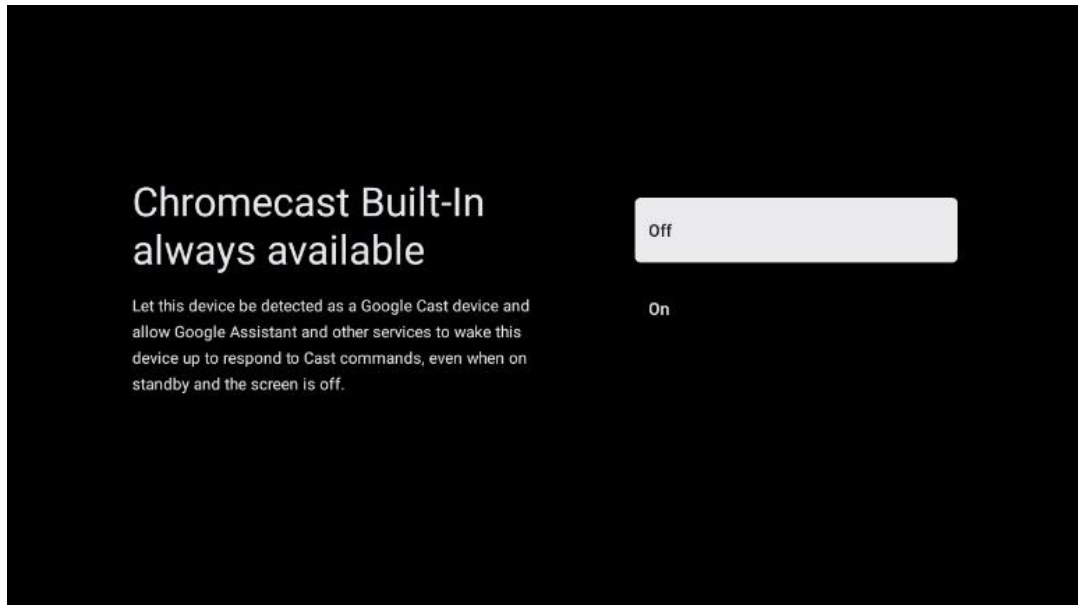

6.4.2.6 Modaliteti i sintonizuesit

Instalimi i sintonizuesit të marrësit të sinjalit televiziv përshkruhet në detaje në kapitullin 7 të menysë.

7 Modaliteti i sintonizuesit

Zgjidhni llojin e marrjes së televizorit Tuner për të instaluar kanale TV/Radio. Opsionet e llojit të marrjes Ajrore Tokësore, Kablo dhe Satelit janë të disponueshme. Theksoni opsionin e disponueshëm të llojit të marrjes së sinjalit televiziv dhe shtypni **OK** ose klikoni në butonin e drejtimit të duhur për të vazhduar.

Nëse zgjidhni Skip scan, mund të përfundoni procesin e parë të instalimit të televizorit pa instaluar kanalet televizive. Më pas mund të instaloni kanalet televizive në menynë e cilësimeve të televizorit.

7.1 Ajrore

Nëse zgjidhet opsioni Antena, televizori do të kërkojë transmetime dixhitale tokësore dhe analoge. Në ekranin tjetër theksoni opsionin Skanim dhe shtypni **OK** për të filluar kërkimin ose zgjidhni Kapërce Skanimin për të vazhduar pa kryer një kërkim.

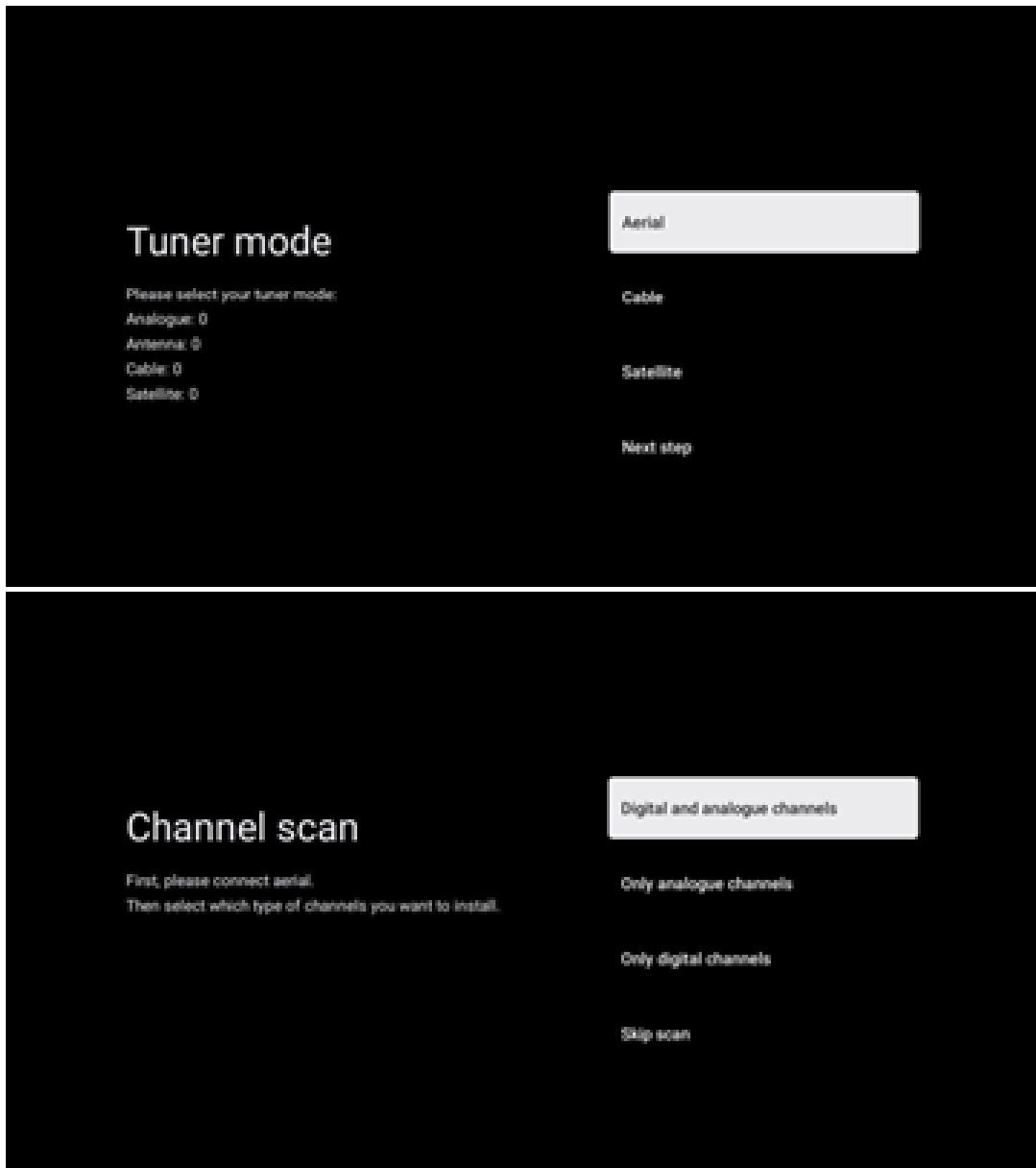

7.2 Kabllo

Nëse zgjidhet opsioni Kabllo, televizori do të kërkojë për kanale kabllore dixhitale.

Në shumicën e rrjeteve të kanaleve kabllore, disponohen vetëm kanale dixhitale. Zgjidhni Digital për të vazhduar skanimin.

Skanimi i operatorit : Nëse disponohet, operatorët kabllorë do të renditen në ekran. Theksoni operatorin e dëshiruar dhe shtypni **OK** . Zgjidhni Start dhe shtypni **OK** për të kryer skanimin e kanalit.

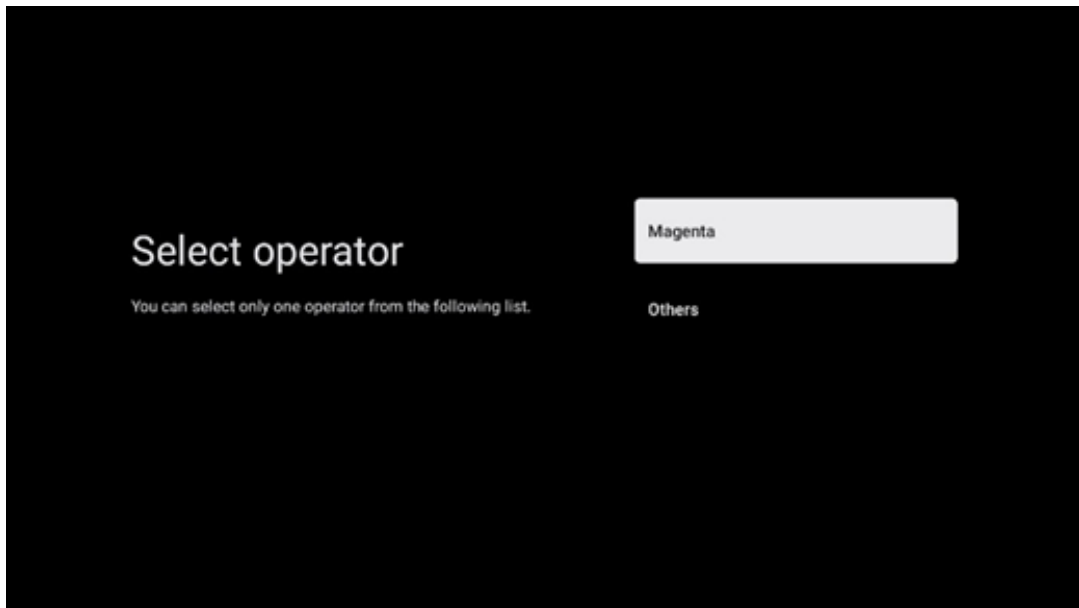

Të tjera : Zgjidhni opsionin Të tjera nëse operatori juaj kabllor nuk është në listë ose nëse televizori juaj është i lidhur me një sistem kabllor lokal. Zgjidhni Lloji i skanimit dhe shtypni **OK** për të shfaqur opsionet e skanimit.

Skanimi i plotë : Një kërkim i plotë automatik kërkon të gjithë brezin e frekuencës; kjo duhet të zgjidhet nëse jo të gjitha kanalet janë gjetur gjatë një kërkimi në rrjet.

Skanim i shpejtë : Do të fillojë një kërkim i shpejtë, i cili do t'i sjellë kanalet në një renditje të paracaktuar. Me këtë lloj kërkimi, është e nevojshme të futni ID-në e rrjetit dhe frekuencën qendrore.

Skanimi i rrjetit : Me një kërkim në rrjet, transmetohet një listë e plotë dhe e përditësuar e kanaleve të një ofruesi, kështu që marrësi i njeh të gjitha kanalet, gjë që preferohet për operatorët e televizionit kabllor. Me këtë lloj kërkimi, është e nevojshme të vendosni të paktën ID-në e rrjetit.

Zgjidhni **Skip Scan** për të vazhduar pa kryer një kërkim.

7.3 Satelitor

Shënim për instalimin e kanaleve satelitore për televizorët Thomson të instaluar në Austri ose Gjermani:

Televizorët tanë Thomson kanë funksionin Load Channel List , i cili mund të zgjidhet dhe ekzekutohet vetëm gjatë instalimit fillestar të televizorëve. Ky funksion disponohet **vetëm** nëse Austria ose Gjermania janë zgjedhur si vende instalimi gjatë instalimit fillestar të televizorit.

Ky funksion do të kryhet **vetëm** gjatë instalimit fillestar të televizorit kur instaloni kanalet satelitore.

Për ta aktivizuar, ndiqni hapat e instalimit më poshtë:

1. Menyja e modalitetit sintonizues - zgjidhni Satelitin si opsionin e instalimit.
2. Menyja e llojit të antenës - zgjidhni Next nëse mund të merrni vetëm kanale satelitore nga sateliti **Astra 19,2° East** ose zgjidhni Më shumë nënmeny nëse televizori juaj është i lidhur me një antenë marrëse satelitore për marrjen e shumëfishtë satelitore. Në këtë Menu, mund të zgjidhni llojin e duhur të kontrollit për sistemin tuaj satelitor.
3. Shtypni butonin **OK** për të konfirmuar zgjedhjen tuaj.
4. Zgjidhni opsionin e instalimit të përgjithshëm dhe konfirmoni zgjedhjen tuaj me butonin **OK**.
5. Menu Load List of Preset - Zgjidhni opsionin e menysë Load Preset List për të ngarkuar kanalet ose zgjidhni opsionin Kapërce për të vazhduar pa instaluar kanalet televizive dhe të radios.

Siç u përmend më lart, opsioni i instalimit Load Channel List ofrohet vetëm gjatë instalimit fillestar të televizorit. Nëse më pas dëshironi të kryeni opsionin e kërkimit të përgjithshëm ndërsa televizori është në punë, televizori do të kryejë një kërkim transponder, duke skanuar transponderët satelitorë të disponueshëm për frekuencat dhe duke ruajtur kanalet televizive dhe radio satelitore një nga një.

7.3.1 Lloji i antenës

7.3.1.1 Tjetra

Zgjidhni Tjetër nëse televizori juaj është i lidhur me sistemin satelitor me marrjen e vetëm një sateliti.

Nëse zgjidhet opsioni "Satellite Next" , "Satellite General and Operator Scan". opsionet do të jenë të disponueshme. Zgjidhni një opsion instalimi dhe shtypni **OK** ose klikoni në butonin e drejtimit të djathtë për të vazhduar.

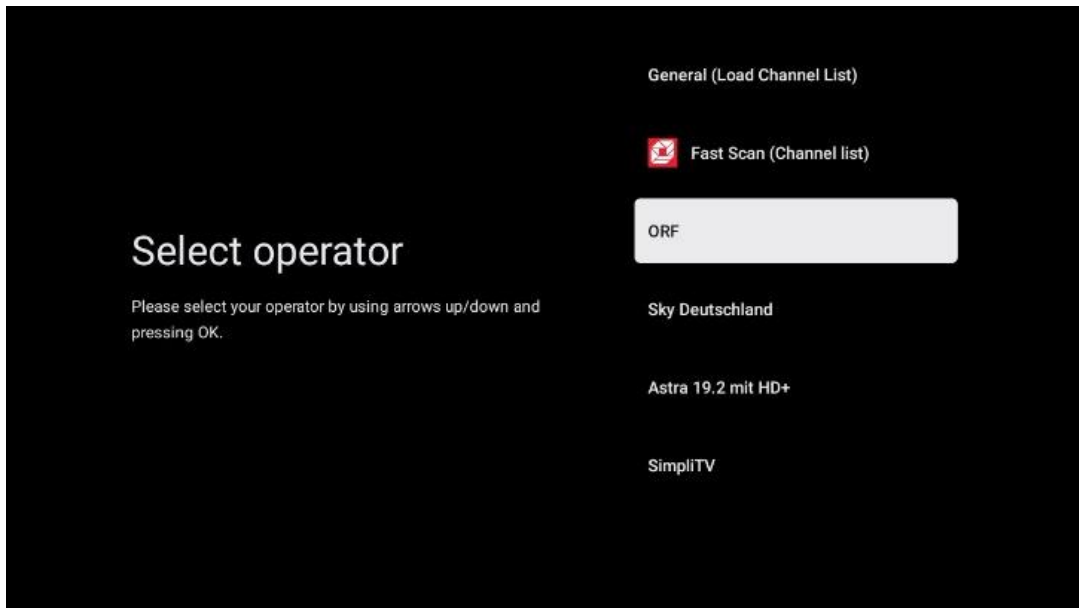

Shënim: Opsionet e përgjithshme të satelitit dhe listës së operatorëve mund të mos jenë të disponueshme në varësi të vendit të zgjedhur.

Skanimi i operatorit :

Theksoni operatorin e dëshiruar dhe shtypni **OK** për të konfirmuar zgjedhjen tuaj. Më pas shtypni butonin e duhur të drejtimit për të vazhduar me skanimin e operatorit.

Ju mund të zgjidhni vetëm një operator nga lista. Kanalet televizive/radio të gjetura janë renditur sipas renditjes LCN të operatorit të zgjedhur.

Skanimi i përgjithshëm :

Me opsionin e Kërkimit të Përgjithshëm, satelitët e përzgjedhur kërkohen nga frekuenca më e ulët tek frekuenca më e lartë e transponderit satelitor dhe kanalet e ruajtura televizive/radio do të renditen njëri pas tjetrit sipas përparimit të kërkimit pa ndonjë renditje të caktuar .

7.3.1.2 Më shumë

Zgjidhni Më shumë nëse televizori juaj është i lidhur me një sistem satelitor për marrjen e shumë satelitëve ose me një sistem satelitor me 1 kablo.

Do të shihni ekranin e mëposhtëm me disa opsione të disponueshme lidhjeje. Zgjidhni një nga këto opsione i cili është i saktë për rrjetin tuaj të instalimit satelitor në shtëpi. Mund të jeni në gjendje të konfiguroni satelitë të ndryshëm në varësi të llojit të zgjedhur të antenës.

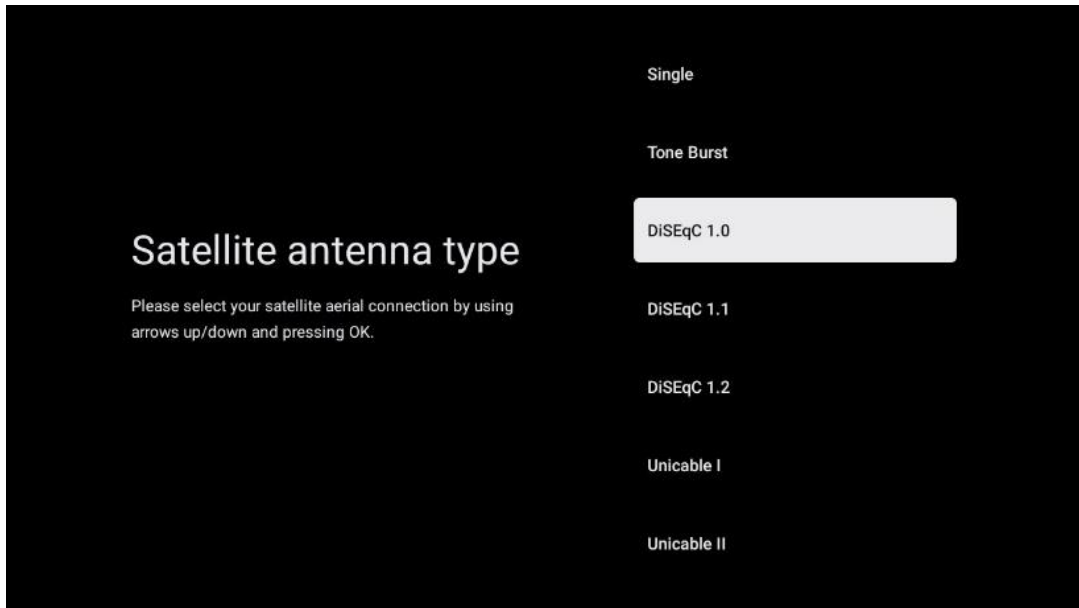

Llojet e mëposhtme të lidhjeve të antenave satelitore janë të disponueshme:

- **Single** - Sistem satelitor me pranim të vetëm një sateliti.
- **Tone burst** – Sistemi satelitor me pranim të dy satelitëve.
- **DiSEqC 1.0** - Sistemi satelitor me pranim të 1-4 satelitëve.
- **DiSEqC 1.1** -Zgjerimi i protokollit DiSEqC 1.0 dhe lejon kontrollin e sistemeve me shumë furnizim me deri në 64 LNB (Satelitë) nëpërmjet kabllit të antenës.
- **DiSEqC 1.2** - përdoret për të kontrolluar një motor për sistemet rrotulluese. Motori mund të ruajë pozicione të ndryshme, të cilat më pas afrohen automatikisht përmes DiSEqC 1.2.
- **Unicable I** - Unicable I është një metodë për shpërndarjen e sinjaleve televizive satelitore në një sistem satelitor. Disa marrës mund të lidhen në një linjë të vetme. Me Unicable I, deri në 8 përdorues mund të lidhen me një kablo antene. Më shumë rreth sistemit të shpërndarjes Unicable përshkruhet në menynë e kanalit.
- **Unicable II** - Ky sistem i shpërndarjes së sinjalit satelitor Unicable II, i quajtur gjithashtu Jess Unicable , bazohet në teknologjinë e grumbullimit të kanaleve dixhitale Unicable I dhe mundëson instalime me deri në 32 marrës satelitorë të lidhur me një kablo të vetme me bosht.

8 Ekрани bazë

Ekрани bazë është pjesa qendrore e televizorit tuaj. Nga ekрани bazë, mund të hapni çdo aplikacion të instaluar, të hapni aplikacionin Live TV për të parë transmetime televizive, të shikoni një film nga aplikacione të ndryshme transmetimi ose të kaloni në një pajisje të lidhur me portën HDMI. Gjithashtu mund të dilni nga funksionimi i çdo aplikacioni në çdo kohë dhe të ktheheni në ekranin bazë duke shtypur butonin Home në telekomandë.

Në rreshtin e parë (Zgjedhjet kryesore për ju), përmbajtja e transmetimit të aplikacioneve të transmetimit të instaluara në televizorin tuaj do të sugjerohet sipas kriterëve tuaja të kërkimit në historikun tuaj të kërkimit. Këtu do të gjeni gjithashtu përzgjedhjen e drejtpërdrejtë të lidhjes së fundit të hyrjes së televizorit të zgjedhur. Në këtë rresht, në pozicionin e parë, do të gjeni edhe kutinë e përzgjedhjes me burimin e fundit të hyrjes, nëse funksioni i kontrollit HDMI CEC është i aktivizuar në këtë pajisje.

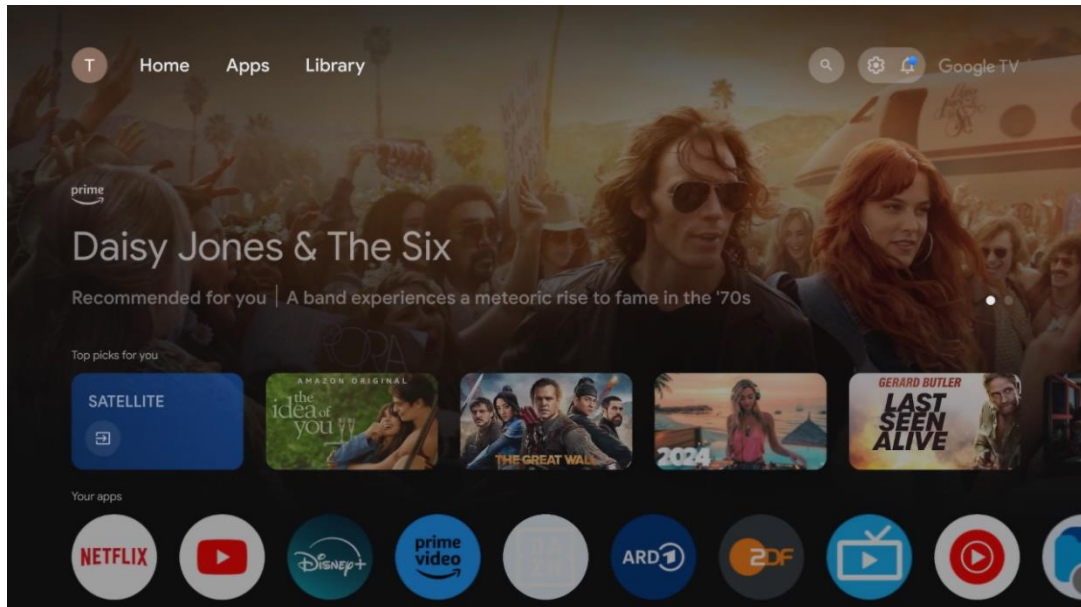

Shënim: Në varësi të cilësimeve të televizorit dhe zgjedhjes së shtetit gjatë konfigurimit fillestar, menyuja kryesore mund të përmbajë elementë të ndryshëm.

i dytë (Aplikacionet tuaja) është rreshti i aplikacioneve. Aplikacionet më të rëndësishme për shërbimet e transmetimit si Netflix ose YouTube, si dhe TV live dhe MMP (player multimedial) mund të gjenden këtu.

Zgjidhni një aplikacion me butonat e drejtimit në telekomandë dhe konfirmoni zgjedhjen tuaj me butonin **OK** për të nisur aplikacionin e zgjedhur.

Zgjidhni një aplikacion dhe shtypni dhe mbani butonin **OK** për të hequr aplikacionin e zgjedhur nga rreshti i të preferuarave, për ta zhvendosur në një pozicion të ri ose për ta nisur atë.

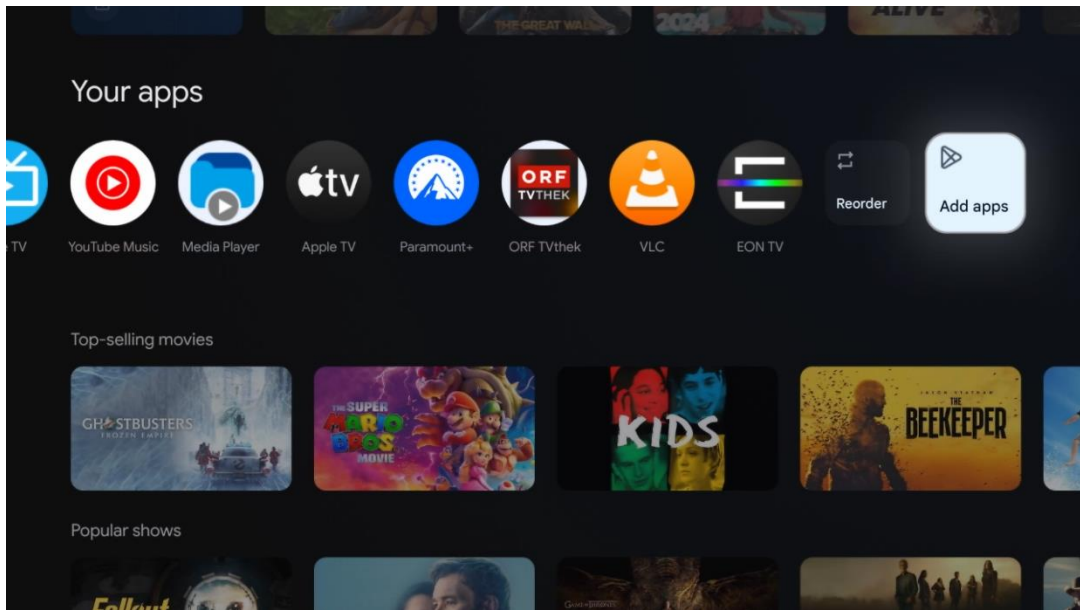

Në pozicionin e parafundit dhe të fundit në këtë rresht do të gjeni kuti me opsionet Reorder dhe Add Apps. Zgjidhni këto opsione për të rirenditur aplikacionet në këtë rresht ose për të shtuar aplikacion të ri në këtë rresht të aplikacioneve të preferuara.

Funksionimi i aplikacionit të TV live dhe luajtësit multimedial shpjegohet në një kapitull të veçantë të Menyës.

Më poshtë në ekranin bazë, do të gjeni kanale shtesë të shfaqura sipas zhanrit ose kategorisë së përmbajtjes së transmetimit.

8.1 Llogaria e Google

Navigoni te ikona e profilit tuaj në këndin e sipërm majtas dhe shtypni **OK**. Theksoni ikonën e profilit dhe shtypni **OK**.

Këtu mund të ndryshoni cilësimet e profilit tuaj, të shtoni llogari të reja Google ose të menaxhoni llogaritë ekzistuese.

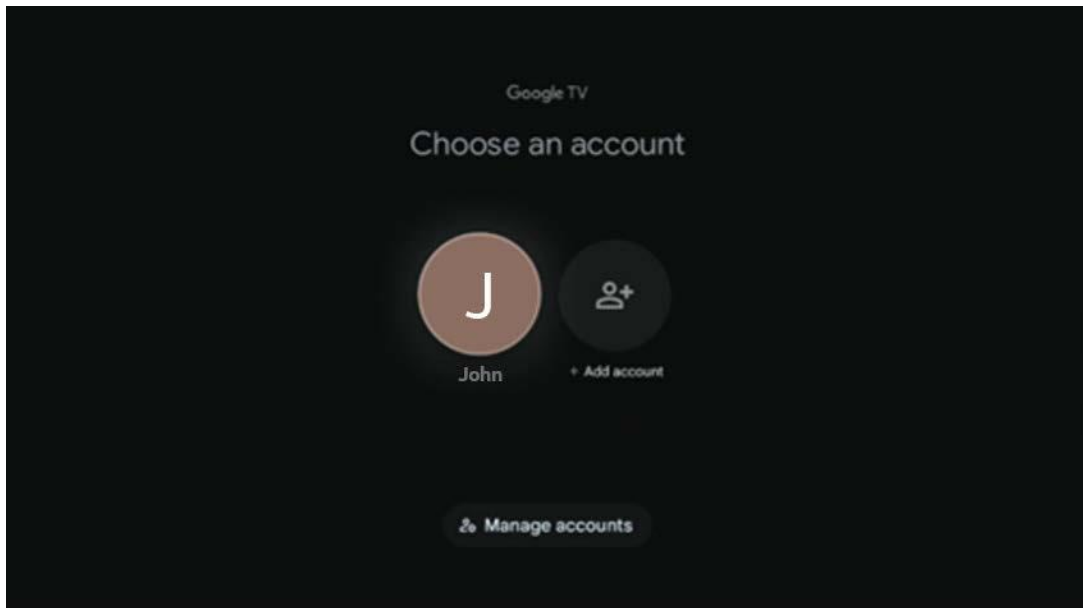

8.2 Aplikacionet

Zgjidhni skedën "Aplikacionet" në ekranin bazë për të shfaqur aplikacionet e instaluara në televizorin tuaj. Për të instaluar një aplikacion, shkoni te shiriti i kërkimit dhe shkruani emrin e aplikacionit. Kjo do të fillojë një kërkim në Google Play Store.

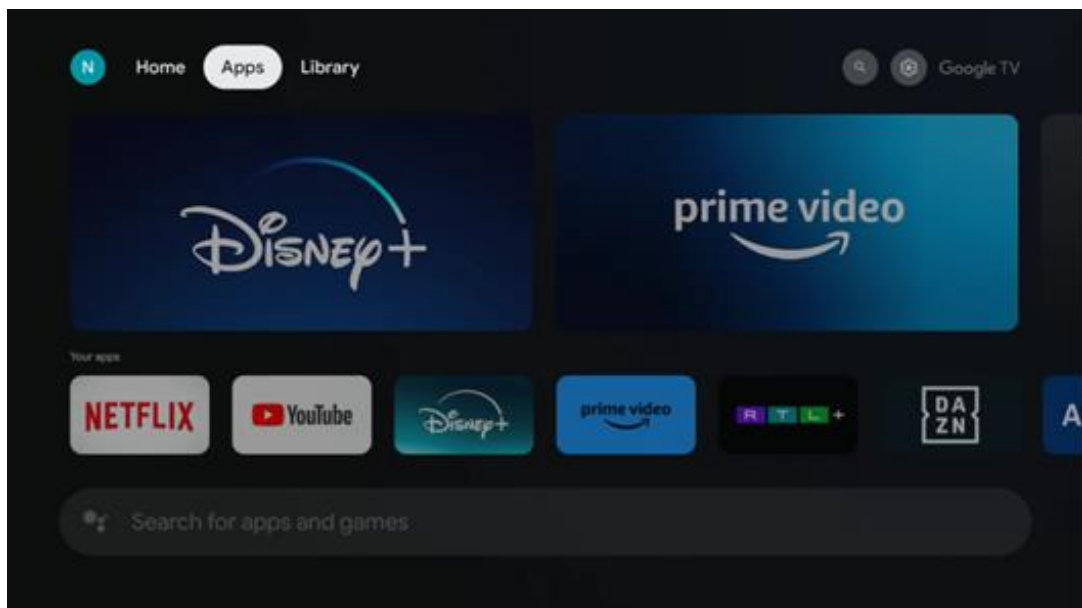

8.3 Biblioteka

Zgjidhni skedën "Biblioteka" në faqen kryesore për të luajtur përmbajtjen e transmetimit që keni blerë ose marrë me qira tashmë në televizorin ose pajisjet tuaja celulare, si telefoni celular ose tableti, duke përdorur llogarinë tuaj të Google.

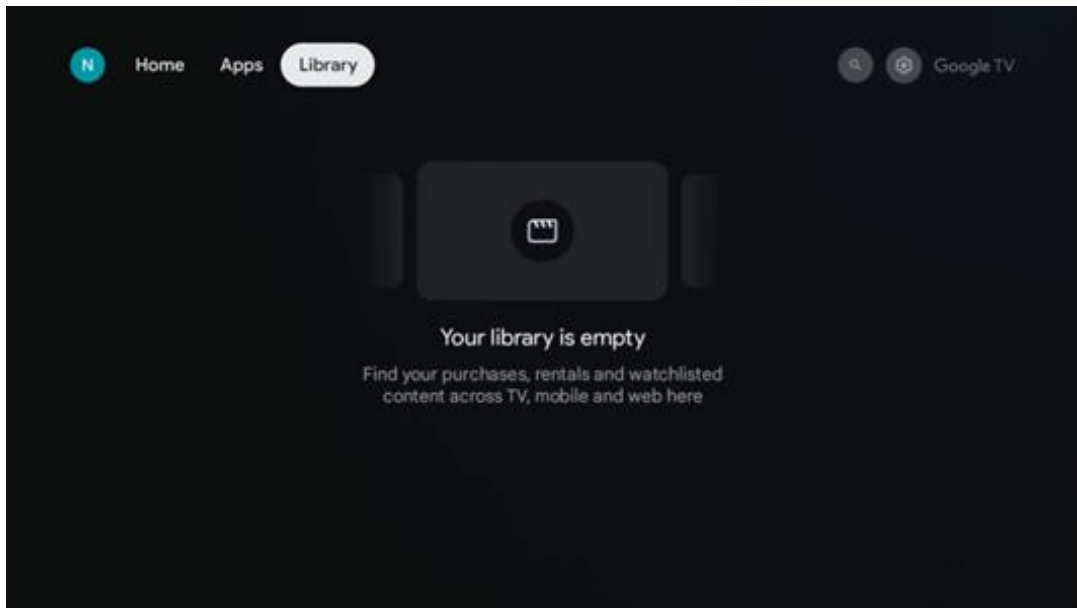

8.4 Kërkimi i Google TV

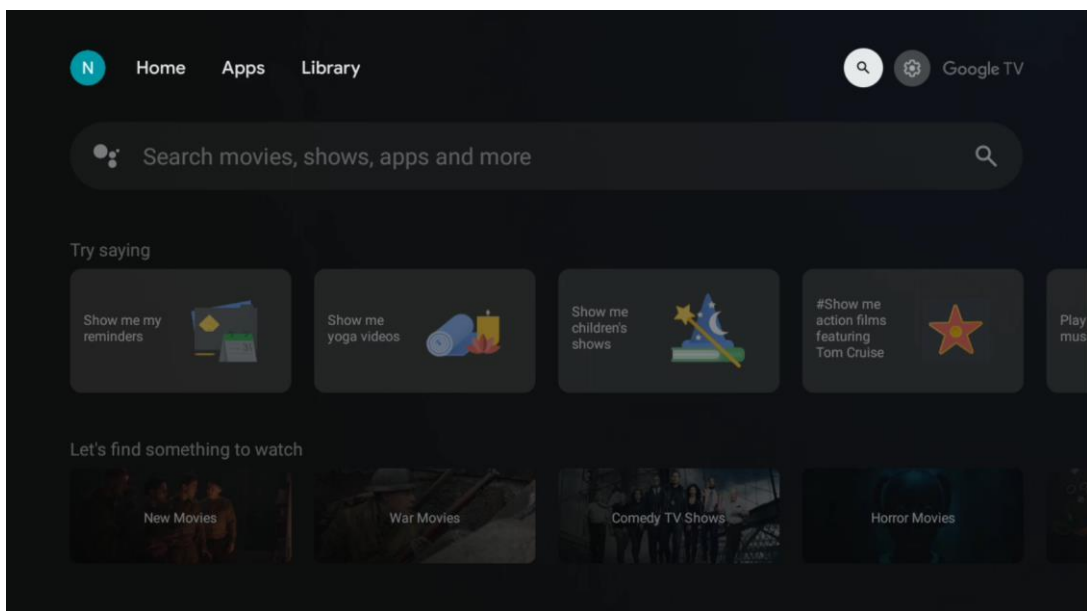

Mjetet e kërkimit ndodhen në pjesën e sipërme djathtas të ekranit. Mund të futni një fjalë për të filluar një kërkim duke përdorur tastierën virtuale ose të provoni kërkimin me zë duke përdorur mikrofonin e integruar në telekomandën tuaj. Zhvendosni fokusin në opsionin e dëshiruar dhe shtypni **OK** për të vazhduar.

Kërkimi zanor – Shtypni ikonën e mikrofonit për të nisur funksionin e kërkimit me zë. Një fushë kërkimi zanor i Google shfaqet në krye të ekranit. Bëni pyetjen tuaj në Google dhe televizori juaj do t'ju përgjigjet. Për termat e kërkimit lokal, është e rëndësishme që gjuha e menysë së televizorit të vendoset në gjuhën lokale.

Kërkimi në tastierë – Zgjidhni shiritin e kërkimit dhe shtypni **OK** . Tastiera virtuale e Google do të shfaqet në ekran. Shkruani pyetjen që dëshironi të përgjigjeni.

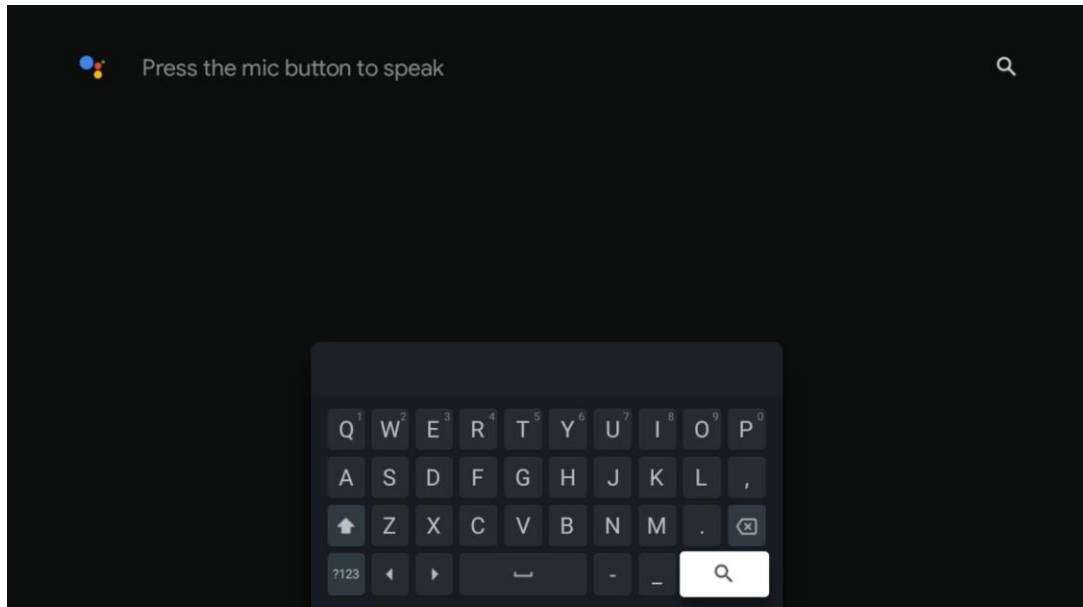

8.5 Njoftimet

Butoni i njoftimit shfaqet vetëm kur ka një ose më shumë njoftime të palexuara. Për t'i kontrolluar ato, lundroni te ikona Cilësimet, e cila do të hapë nënmenynë. Në fund të nënmenusë, do të mund të gjeni të gjitha njoftimet më të fundit.

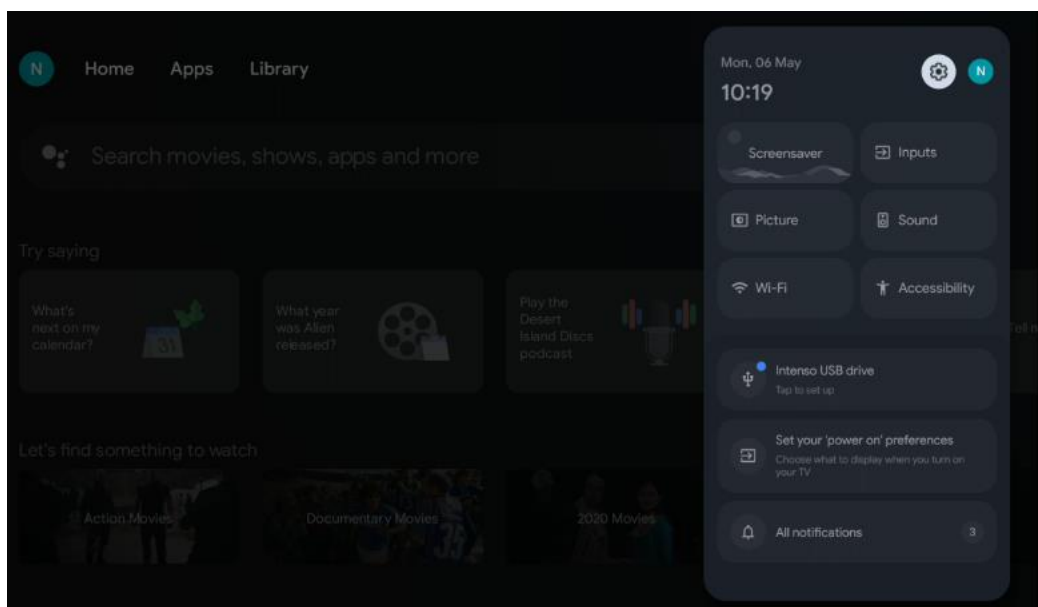

9 Cilësimet

Për të parë listën e plotë të cilësimeve të disponueshme, lundroni te Ekran Home, duke shtypur butonin Home Screen. Klikoni në butonin Cilësimet në këndin e sipërm të djathtë.

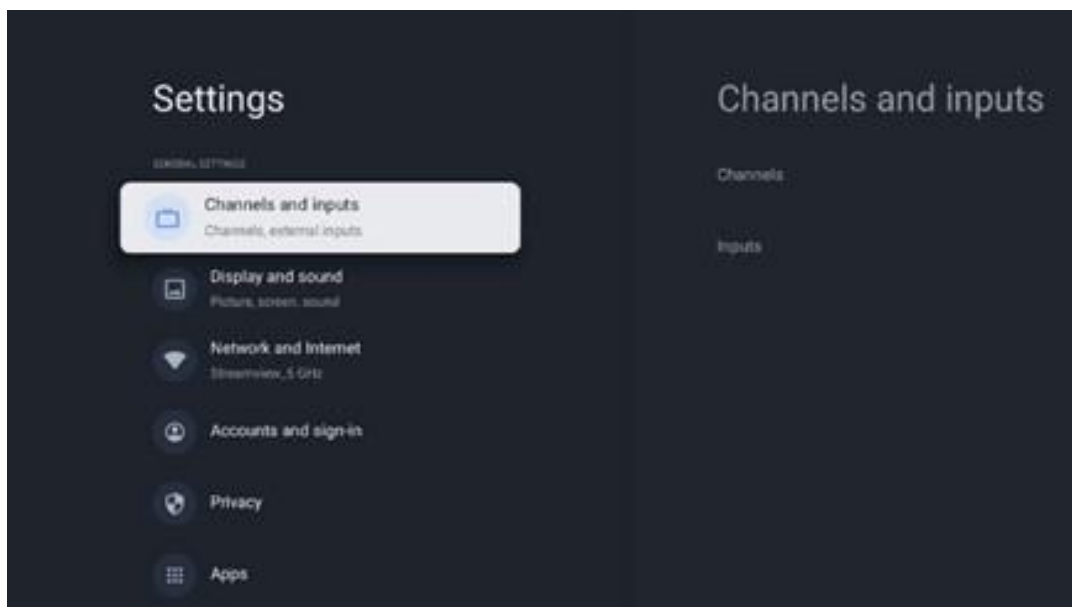

* Fotografitë e mësipërme janë vetëm për referencë, ju lutemi referojuni produktit për detaje.

Shënim : Nëse klikoni butonin **Cilësimet** gjatë funksionimit të aplikacioneve të transmetimit të mediave, si YouTube, Netflix, Prime Video etj., në vend të kësaj mund të hyni në menynë Ekran dhe Tingulli. Aty mund të sintonizoni cilësimet e daljes së figurës, ekranit, zërit dhe audios pa dalë nga funksionimi i aplikacioneve të transmetimit të mediave.

9.1 Vendosni emrin e pajisjes tuaj

Në këtë meny ju keni mundësinë të zgjidhni emrin e televizorit tuaj nga lista e emrave të sugjeruar. Mund të caktoni gjithashtu një emër të personalizuar për televizorin tuaj.

Kjo është e rëndësishme për funksionimin e funksionit Chromecast në mënyrë që televizori juaj të identifikohet me emrin e duhur. Duke caktuar emrin e televizorit, televizori juaj do të identifikohet saktë edhe në rrjetin tuaj të shtëpisë.

9.2 Kanalet dhe hyrjet

Skanoni për kanalet e disponueshme dhe hyrjet e disponueshme.

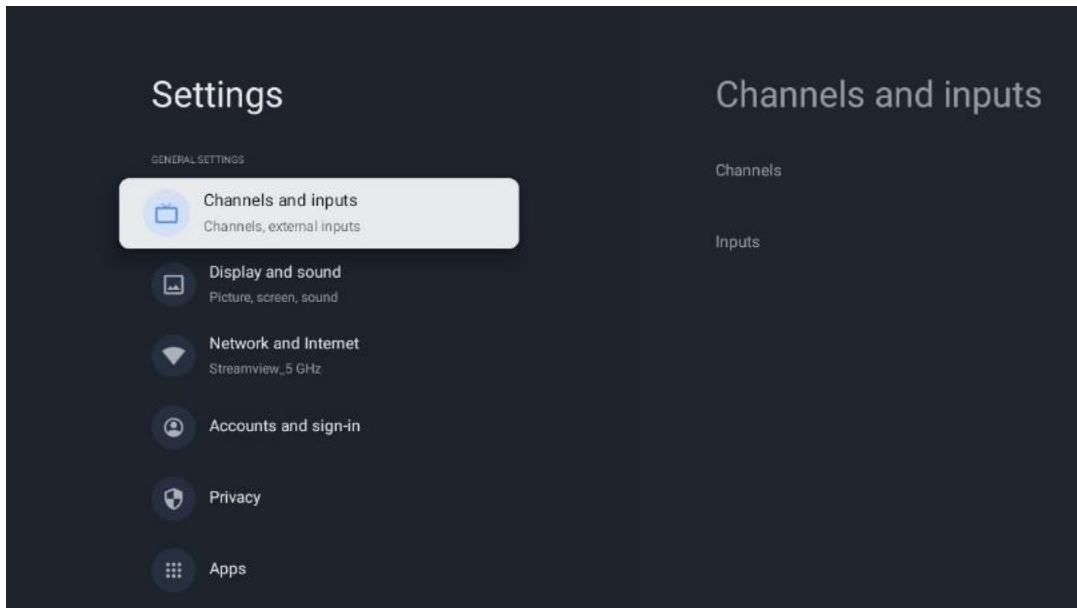

9.2.1 Kanalet

Në këtë meny mund të zgjidhni mënyrën e instalimit të sintonizuesit të pritjes sipas llojit të marrjes së sinjalit televiziv: Analog, Antenë, Kabllo ose Satelit.

Zgjidhni modalitetin dhe shtypni **OK** për të vazhduar me akordimin.

9.2.1.1 Analoge

- **Skanimi i kanaleve:** Shtypni butonin **OK** për të kryer kërkimin automatik për kanale analoge. Kur procesi i skanimit të përfundojë, shtypni butonin **Prapa** për t'u kthyer në menynë e mëparshme.
- **Skanimi i përditësimit:** Shtypni butonin **OK** në telekomandë për të kryer kërkimin automatik për të përditësuar listën e kanaleve. Kjo ose do të shtojë kanale të reja ose do të përditësojë informacionin e kanaleve aktuale.
- **Skanim manual analog:** Shtypni butonin **OK** për të zgjedhur manualisht një frekuencë fillestare dhe drejtimin e skanimit.

9.2.1.2 Antenë

- **Skanimi i kanaleve:** Shtypni butonin **OK** në telekomandë për të kryer kërkimin automatik për kanalet DVB-T/T2. Kur procesi i skanimit të përfundojë, shtypni butonin **Prapa** për t'u kthyer në menynë e mëparshme.
- **Skanimi i përditësimit:** Kanalet e shtuara më parë nuk do të fshihen, por kanalet e gjetura rishtazi do të ruhen në listën e kanaleve.
- **Skanim i vetëm RF :** Zgjidhni Kanalën RF duke përdorur butonat e drejtimit Djathtas/Majtas. Niveli i sinjalit dhe cilësia e sinjalit të kanalit të zgjedhur do të shfaqen. Shtypni **OK** për të nisur skanimin në kanalën e zgjedhur RF. Kanalet e gjetura do të ruhen në listën e kanaleve.

- **Përditësimi manual i shërbimit** : Ky funksion do të nisë manualisht përditësimin e kanaleve televizive/radio të arkëtuara.
- **LCN**: Vendosi preferencën tuaj për LCN. LCN është sistemi Logical Channel Number që organizon transmetimet e disponueshme në përputhje me një sekuencë të njohur të numrave të kanalit (nëse disponohet).
- **Lloji i skanimit të kanalit**: Vendosi preferencën tuaj të llojit të skanimit.
- **Lloji i dyqanit të kanalit**: Cakto preferencën e llojit të dyqanit.
- **rrjetit të preferuar** : Zgjidhni rrjetin tuaj të preferuar. Ky opsion i menysë do të jetë aktiv nëse disponohen më shumë se një rrjet.

9.2.1.3 Kabllo

- **Skanimi i kanaleve** : Smart TV kërkon për kanale dixhitale dhe analoge që mund të merren me kabllo. Në varësi të vendit, ofruesit opsionalë të TV kabllor DVB-C ofrohen gjatë instalimit fillestar dhe renditen në skanimin e kanaleve ekrani i listës. Nëse merrni sinjalin DVB-C nga një ofrues jo i dedikuar TV kabllor, zgjidhni opsionin Të tjera . Shtypni **OK** për të filluar kërkimin e kanalit. Në menynë e skanimit të kanalit, mund të zgjidhni një nga tre opsionet e kërkimit të kanaleve: i plotë, i avancuar ose i shpejtë.
 - **I plotë** : Kërkimi automatik i të gjitha kanaleve të disponueshme DVB-C.
 - **I avancuar** : Kërkimi automatik i të gjitha kanaleve të disponueshme DVB-C. Për këtë opsion, është e nevojshme të futni parametrat e pritjes së ofruesit të DVB-C, frekuencën dhe ID-në e rrjetit. Me këtë opsion kërkimi, kanalet renditen sipas LCN të ofruesve të kabllove.
 - **I shpejtë** : Kërkim automatik për të gjitha kanalet e disponueshme DVB-C. Kjo do të kërkojë të gjithë transponderët kabllorë të disponueshëm me simbolet standarde.
- **Skanim i vetëm RF** : Kërkimi manual i kanaleve DVB-C sipas frekuencës së transponderit.
- **LCN** : Opsionet LCN për kërkimin e kanalit DVB-C.
- **Lloji i skanimit të kanalit**: Vendosi preferencën tuaj të llojit të skanimit.
- **Lloji i dyqanit të kanalit** : Vendosi preferencën tuaj të llojit të dyqanit.

9.2.1.4 Satelitor

Së pari, duhet të zgjidhni mënyrën e instalimit të kanalit që të përdorni.

Mënyra e instalimit të kanalit - Sateliti i preferuar

- **Ri-skanimi satelitor**: Procesi i kërkimit satelitor do të kryhet përsëri.
- **Shtimi i satelitit** : Ky funksion është i dobishëm kur opsioni i përgjithshëm satelitor zgjidhet si lloji i sinjalit televiziv. Kur zgjidhet opsioni Sateliti i Preferuar, cilësimet e DiSEqC do të përcaktohen automatikisht dhe kanalet nga ofruesit e rinj të satelitit do të shtohen nga satelitët e rinj të zgjedhur, në varësi të ofruesit të zgjedhur të satelitit.
- **Përditësimi satelitor**: Nëse zgjidhni funksionin Skanim, satelitët e marrë dhe cilësimet përkatëse DiSEqC do të përcaktohen automatikisht dhe do të shtohen kanale të reja.
- **Sintonizimi manual satelitor** : Zgjidhni satelitin në të cilin dëshironi të kryeni kërkimin

manual të transponderit satelitor dhe shtypni **OK** . Vendosni parametrat e saktë të marrjes së transponderit satelitor të dëshiruar (frekuenca, shpejtësia e simboleve dhe polarizimi). Sigurohuni që cilësia e sinjalit dhe niveli i sinjalit tregojnë një vlerë të mjaftueshme dhe shtypni butonin **Prapa** . Shtypni butonin Drejtues djathtas për të filluar kërkimin. Programet e gjetura do të ruhen në fund të listës së programeve.

Mënyra e instalimit të kanalit - Satelit i përgjithshëm

- **Ri-skanimi satelitor:** Procesi i kërkimit satelitor do të kryhet përsëri. Si opsion, mund të aktivizoni një satelit tjetër të pranueshëm dhe ta shtoni atë në kërkimin automatik. Zgjidhni një satelit tjetër dhe shtypni **OK** . Vendosni parametrat e saktë të marrjes së satelitit të dëshiruar, lidhjet DiSEqC dhe parametrat e marrjes së një transponderi satelitor të marrë (frekuenca, shpejtësia e simboleve dhe polarizimi). Sigurohuni që cilësia e sinjalit dhe niveli i sinjalit tregojnë një vlerë të mjaftueshme dhe shtypni butonin **Prapa** . Shtypni butonin Drejtues djathtas për të nisur skanimin. Programet e gjetura do të ruhen në fund të listës së programeve.
- **Shtimi satelitor :** Shtypni **OK** për të vendosur parametrat e marrjes së satelitit që dëshironi të shtoni. Aktivizoni satelitin në statusin e satelitit dhe vendosni parametrat e saktë të marrjes së satelitit të dëshiruar. Vendosni portat DiSEqC dhe parametrat e marrjes së një transponderi satelitor të marrë (frekuenca, shpejtësia e simboleve dhe polarizimi). Sigurohuni që cilësia e sinjalit dhe niveli i sinjalit tregojnë një vlerë të mjaftueshme dhe shtypni butonin **Prapa** . Shtypni butonin Drejtues djathtas për të nisur skanimin. Kanalet e gjetura do të ruhen në fund të listës së kanaleve.
- **Përditësimi satelitor:** Skanimi i kanaleve të satelitëve të zgjedhur do të fillojë dhe kanalet e reja do të shtohen automatikisht në listën e kanaleve.
- **Sintonizimi manual satelitor:** Zgjidhni satelitin në të cilin dëshironi të kryeni kërkimin manual të transponderit satelitor dhe shtypni **OK** . Vendosni parametrat e saktë të marrjes së transponderit satelitor të dëshiruar (frekuenca, shpejtësia e simboleve dhe polarizimi). Sigurohuni që cilësia e sinjalit dhe niveli i sinjalit tregojnë një vlerë të mjaftueshme dhe shtypni butonin **Prapa** . Shtypni butonin Drejtues djathtas për të filluar kërkimin. Programet e gjetura do të ruhen në fund të listës së programeve.

9.2.1.5 Përditësimi automatik i kanalit

Ky funksion mundëson përditësimet automatike të kanalit. Si parazgjedhje, ai mbetet i çaktivizuar. Nëse keni kanale të renditura individualisht për të mbajtur një renditje specifike, këshillohet ta mbani këtë funksion të çaktivizuar.

9.2.1.6 Mesazh për përditësimin e kanalit

Ky funksion mundëson përditësimet automatike të kanalit. Si parazgjedhje, ai mbetet i çaktivizuar. Aktivizoni këtë funksion nëse dëshironi të merrni njoftime në ekran kur kanalet e reja bëhen të disponueshme.

9.2.1.7 Kontrolllet prindërore

Kjo meny ju lejon të konfiguroni opsionet e kontrollit prindëror. Për të hyrë në të, do t'ju duhet të futni kodin PIN që keni vendosur gjatë procesit fillestar të konfigurimit të televizorit.

9.2.1.8 Licencat me burim të hapur

Këtu do të gjeni informacione rreth licencave me burim të hapur.

9.2.2 Inputet

Këtu do të gjeni informacione rreth pajisjeve të lidhura me hyrjet HDMI të televizorit tuaj dhe opsionet e funksionimit HDMI-CEC.

Hyrja e lidhur: Shikoni pajisjet e listuara të lidhura me lidhjet Composite ose HDMI të televizorit tuaj. Mund ta riemërtoni lidhjen ose të caktoni një emër pajisjeje individuale për lidhje specifike.

Hyrjet në pritje: Shikoni një listë të hyrjeve HDMI të disponueshme.

Hyrja e palidhur: Shikoni lidhjet me të cilat nuk është lidhur asnjë pajisje.

Kontrolli Elektronik i Konsumatorit (CEC)

Me funksionin CEC të televizorit tuaj, mund të përdorni një pajisje të lidhur me telekomandën e televizorit. Ky funksion përdor HDMI CEC (Consumer Electronics Control) për të komunikuar me pajisjet e lidhura. Pajisjet duhet të mbështesin HDMI CEC dhe duhet të lidhen me një lidhje HDMI.

Televizori vjen me funksionin CEC të ndezur. Sigurohuni që të gjitha cilësimet CEC të jenë konfiguruar siç duhet në pajisjen e lidhur CEC. Funksionaliteti CEC ka emra të ndryshëm në marka të ndryshme. Funksioni CEC mund të mos funksionojë me të gjitha pajisjet. Nëse lidhni një pajisje me mbështetje HDMI CEC me televizorin tuaj, burimi përkatës i hyrjes HDMI do të riemërtohet me emrin e pajisjes së lidhur.

Për të përdorur pajisjen CEC të lidhur, zgjidhni burimin përkatës të hyrjes HDMI nga menyuja Inputs në ekranin bazë. Ose shtypni butonin **Burimi** nëse televizori është në modalitetin Live TV dhe zgjidhni burimin përkatës të hyrjes HDMI nga lista. Për të përfunduar këtë funksion dhe për të kontrolluar sërish televizorin nëpërmjet telekomandës, shtypni butonin **Burimi** në telekomandë dhe kaloni në një burim tjetër.

Telekomanda e televizorit është në gjendje të kontrollojë automatikisht pajisjen pasi të jetë zgjedhur burimi i lidhur HDMI. Megjithatë, jo të gjithë butonat do të përcillen në pajisje. Vetëm pajisjet që mbështesin funksionin e telekomandës CEC do t'i përgjigjen telekomandës së televizorit.

Kontrolli HDMI Aktiv /Fikur: Lejo televizorin të kontrollojë pajisjet HDMI.

Fikja automatike e pajisjes: Fikja e pajisjeve HDMI me televizorin.

Ndezja automatike e televizorit: Ndize televizorin me pajisje HDMI.

Lista e pajisjeve CEC: Shikoni pajisjet që mbështesin funksionin HDMI dhe janë të lidhura me televizorin tuaj.

9.3 Ekranit dhe tingulli d

Rregulloni cilësimet e daljes së figurës, ekranit, zërit dhe audios.

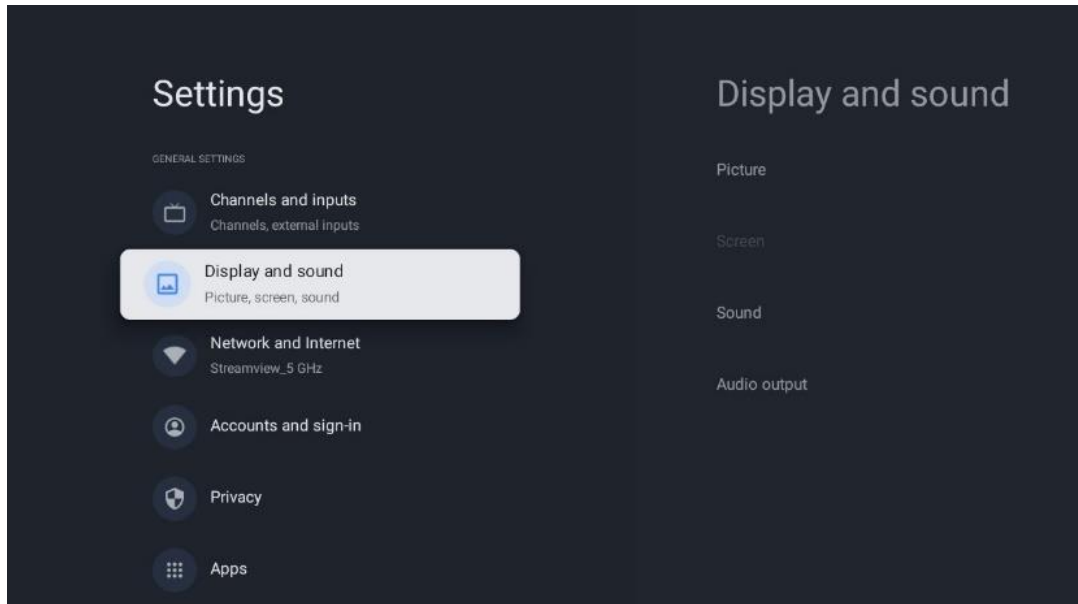

9.3.1 Foto

Këtu mund të rregulloni cilësimet e figurës.

9.3.1.1 Modaliteti i figurës

Në instalimin fillestar të televizorit, si parazgjedhje, televizori vendoset në modalitetin e figurës së kursimit të energjisë. Zgjidhni një nga paracaktimet e modalitetit të figurës ose mund t'i rregulloni manualisht cilësimet e figurës sipas preferencave tuaja në modalitetin e përdoruesit.

9.3.1.2 Modaliteti i përdoruesit (Rregullimet manuale të figurës)

Rregullimet që mund të bëni:

- **Drita e prapme**
Ndryshon nivelin e dritës së prapme, duke rregulluar nivelin e ndriçimit të panelit të ekranit të televizorit
- **Shkëlqimi automatik**
Kur ndizet, televizori përshtat ndriçimin e ekranit të tij në përputhje me ndriçimin e mjedisit
- **Ndriçimi**
Ndryshon nivelin e dritës së emetuar nga televizori nga më e errët në më të ndritshme
- **Kontrasti**

Ndryshon nivelin e kontrastit duke rregulluar ndriçimin e figurës ose nivelin e ndriçimit të bardhë, duke ndryshuar kështu ndriçimin e të gjitha ngjyrave

- **Saturation**

Ndryshon nivelin e ngopjes, duke rregulluar intensitetin ose gjallërinë e ngjyrave në ekran

- **HUE**

Ndryshon paraqitjen këndore të vlerave të ngjyrave në një imazh. Duke rregulluar nivelin, ju ri-harton ngjyrat në të gjithë një imazh

- **Mprehtësia**

Ndryshon nivelin e mprehtësisë, duke rregulluar përmirësimin e skajit

9.3.1.3 Cilësimet e avancuara

- **Temperatura e ngjyrës** : Vendosni preferencën tuaj të temperaturës së ngjyrës. Opsionet e përdoruesit, "Ftohtë", "Standard" dhe "Ngrohtë" do të jenë të disponueshme. Mund të rregulloni manualisht vlerat e fitimit të kuq, jeshil dhe blu. Nëse një nga këto vlera ndryshohet manualisht, opsioni Temperatura e ngjyrës do të ndryshohet në Përdorues, nëse nuk është vendosur tashmë në Përdorues.
- **DNR** : Reduktimi dinamik i zhurmës (DNR) është procesi i heqjes së zhurmës nga sinjali dixhital ose analog. Cakto preferencën tënde DNR si të ulët, të mesëm, të fortë ose automatik, ose çaktivizoje.
- **MPEG NR** : MPEG Noise Reduction pastron ose bllokon zhurmën rreth skicave dhe zhurmën në sfond. Vendosni preferencën tuaj MPEG NR si të ulët, të mesëm ose të fortë ose fikeni atë.
- **Max vivid** : Ky opsion rrit ndjeshëm kontrastin, shkëlqimin dhe mprehtësinë. Mund ta ndizni ose ta çaktivizoni.
- **Kontrolli përshtatës i lumës** : Kontrolli adaptiv Luma rregullon cilësimet e kontrastit globalisht sipas një histogrami të përmbajtjes për të ofruar perceptim më të thellë të zezë dhe të bardhë më të ndritshme. Vendosni preferencën tuaj Adaptive Luma Control si të ulët, të mesëm ose të fortë ose fikeni atë.
- **Kontrolli lokal i kontrastit** : Përmirësimi lokal i kontrastit përpiket të rrisë pamjen e tranzicioneve në shkallë të gjerë dritë-errësi, si për shembull mënyra sesi mprehtësia me një maskë jo të mprehtë rrit pamjen e skajeve në shkallë të vogël.
- **Përforcues dinamik i ngjyrave** : Përmirëson ekranin me ngjyra duke rregulluar kolorimetrinë për të ofruar një paraqitje më të gjallë dhe natyrale të ngjyrave.
- **Flesh tone** : Opsioni Flesh tone ju lejon të rafinoni ngjyrat e lëkurës në foto pa ndikuar në ngjyrat e tjera në ekran.
- **Modaliteti i filmit DI** : Është funksioni për zbulimin e kadencës 3:2 ose 2:2 për përmbajtjen e filmit 24 fps dhe përmirëson efektet anësore (si efekti i ndërthurjes ose kërcitja) që shkaktohen nga këto metoda tërheqëse. Vendosni preferencën tuaj të modalitetit të filmit DI si Auto ose fikeni atë. Ky artikull nuk do të jetë i disponueshëm nëse Modaliteti i Lojës ose Modaliteti i PC (opcionale) është i aktivizuar.
- **Shtrirja blu** : Syri i njeriut i percepton tonet më të ftohta të bardha si më të ndritshme.

Funksioni Blue Stretch ndryshon ekuilibrin e bardhë të niveleve të grisë mesatare në temperatura më të ftohta të ngjyrave. Mund ta aktivizoni ose çaktivizoni këtë funksion.

- **Gamma** : Vendosni preferencën tuaj për gama. Opsionet e errëta, të mesme dhe të ndritshme janë të disponueshme.
- **Modaliteti i lojës** : Modaliteti i lojës është modaliteti që shkurton disa nga algoritmet e përpunimit të figurës për të vazhduar me video lojërat që kanë shpejtësi të shpejtë të kuadrove. Aktivizoni ose çaktivizoni funksionin e modalitetit të lojës.
- **Hapësira e ngjyrave** : Përcakton spektrin e ngjyrave të mbështetura nga televizori, duke ndikuar në pasurinë dhe saktësinë e paraqitjes së ngjyrave në ekran.
- **Akordues ngjyrash** : Ngopja e ngjyrave, nuanca dhe shkëlqimi mund të rregullohen duke ndryshuar tonet e kuqe, jeshile, blu, cian, magenta, të verdhë dhe të mishit (toni i lëkurës). Kjo bën që imazhi të duket më i gjallë ose më i natyrshëm. Vendosni manualisht vlerat e nuancës, ngjyrës, shkëlqimit, kompensimit dhe fitimit. Theksoni Aktivizo dhe shtypni OK për ta aktivizuar këtë funksion.
- **Korrigjimi i pikës së ekuilibrit të bardhë** : Veçoria e balancës së bardhë kalibron temperaturën e ngjyrave të televizorit në nivele të detajuara gri. Ju mund të përmirësoni uniformitetin e shkallës gri ose vizualisht ose duke e matur atë. Rregulloni nivelin e ngjyrave të kuqe, jeshile, blu dhe fitoni vlerat me dorë. Theksoni Aktivizo dhe shtypni OK për ta aktivizuar këtë funksion.

9.3.1.4 Rivendos në parazgjedhje

Rivendosni cilësimet e figurës në cilësimet e paracaktuara të fabrikës.

Shënim : Në varësi të burimit të hyrjes të vendosur aktualisht, disa opsione të menysë mund të mos jenë të disponueshme.

9.3.2 Tingull

Në këtë Meny mund të rregulloni cilësimet e zërit.

9.3.2.1 Stili i tingullit

Për rregullim të lehtë të zërit, mund të zgjidhni një cilësim të paracaktuar. Opsionet e përdoruesit, standarde, të gjalla, sportive, filma, muzikë ose lajme janë të disponueshme. Cilësimet e zërit do të rregullohen sipas stilit të zgjedhur të zërit.

9.3.2.2 Rregullimet manuale të zërit

Përndryshe, ju gjithashtu mund të bëni rregullimet manuale të mëposhtme:

- **Stili i zërit**: Për rregullim më të lehtë të zërit, mund të zgjidhni një cilësim të paracaktuar. Opsionet e përdoruesit, standarde, të gjalla, sportive, filma, muzikë ose lajme janë të disponueshme. Cilësimet e zërit do të rregullohen sipas stilit të zgjedhur të zërit.
- **Bilanci** : Rregulloni balancën e volumit majtas dhe djathtas për altoparlantët dhe kufjet.

- **Bas** : Rregulloni nivelin e toneve të ulëta.
- **Treshe** : Rregulloni nivelin e toneve të larta.
- **Tingulli rrethues Aktiv /Fikur** : Aktivizon modalitetin rrethues të altoparlantëve të televizorit.
- **Detajet e barazimit** : Vendos parametrat e barazimit në modalitetin e zërit të përdoruesit. Shënim: Mund të zgjidhni një nga mënyrat e para-instaluarat të zërit të ofruara në këtë meny ose të vendosni manualisht detajet Balance, Bass, Treble, Surround ose Equalizer (vetëm nëse përpunimi Dolby Audio është i çaktivizuar).
- **Altoparlantët Ndezur/Fikur** : Aktivizoni ose çaktivizoni altoparlantët e televizorit.
- **Vonesa e altoparlantit** : Këtu mund të rregulloni vonesën e zërit të altoparlantit.
- **Kontrolli automatik i volumit** : Me kontrollin automatik të volumit, mund ta vendosni televizorin që të rrafshojë automatikisht ndryshimet e papritura të volumit, p.sh. çfarë po ndodh në fillim të reklamave ose kur ndërroni kanale. Zgjidhni këtë opsion dhe shtypni butonin OK për ta ndezur ose fikur.
- **Modaliteti "Downmix"** : Vendosni preferencën tuaj për të konvertuar sinjalet audio me shumë kanale në sinjale audio me dy kanale. Shtypni butonin OK për të parë opsionet. Opsionet stereo dhe surround janë të disponueshme. Theksoni opsionin që preferoni dhe shtypni butonin OK për ta vendosur.
- **Përmirësuesi i dialogut** : Rregullon automatikisht tingullin e dialogëve, duke i bërë ato të dallohen nga tingujt e tjerë.
- **Rivendosja në parazgjedhje** : Rivendos cilësimet e zërit në cilësimet e fabrikës.

9.3.3 Dalja audio

Dalja dixhitale : Vendosni preferencën e daljes së zërit dixhital. Opsionet Auto, Bypass, PCM, Dolby Digital Plus dhe Dolby Digital janë të disponueshme. Theksoni opsionin që preferoni dhe shtypni OK për ta vendosur.

Vonesa e daljes dixhitale : Këtu mund të rregulloni vonesën e vlerës së vonesës SPDIF.

9.4 Rrjeti dhe Interneti

Mund të konfiguroni cilësimet e rrjetit të televizorit duke përdorur opsionet e kësaj menyje.

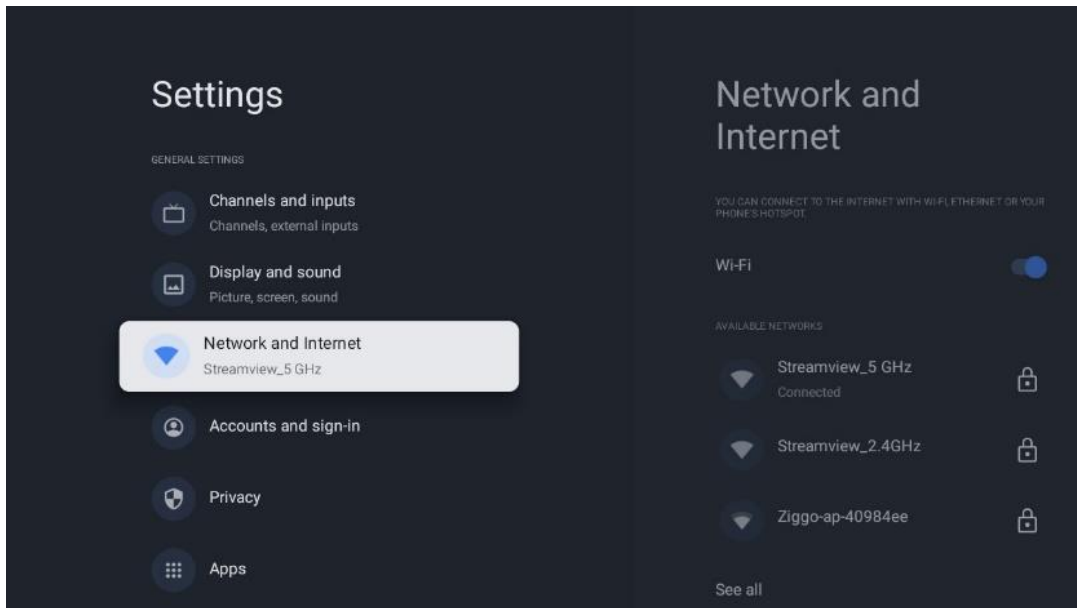

9.4.1 Wi-Fi Ndez/Fikur

Aktivizoni dhe çaktivizoni funksionin LAN me valë (WLAN).

9.4.2 Zgjidhni rrjetin e disponueshëm Wi-Fi

Kur funksioni Wi-Fi është i aktivizuar, do të listohen rrjetet me valë të disponueshme. Thëksioni Shiko të gjitha dhe shtypni **OK** për të parë të gjitha rrjetet. Zgjidhni një dhe shtypni **OK** për t'u lidhur. Mund t'ju kërkohet të vendosni një fjalëkalim për t'u lidhur me rrjetin e zgjedhur në rast se rrjeti është i mbrojtur me fjalëkalim.

9.4.3 Opsione të tjera

- **Shto rrjet të ri** : Shtoni rrjete me SSID të fshehura.
- **Kursuesi i të dhënave** : Rregullon automatikisht cilësinë e videos për të përdorur më pak të dhëna celulare. Ai do të monitorojë dhe kufizojë trafikun e rrjetit tuaj.
- **Përdorimi i të dhënave dhe sinjalizimet** : Tregon sasinë e të dhënave të përdorura në ditë dhe ju lejon të vendosni sinjalizimet e të dhënave.
- **Skanimi gjithmonë i disponueshëm** : Mund të lejoni që shërbimi i vendndodhjes dhe aplikacionet e tjera të skanojnë për rrjete, edhe kur funksioni Wi-Fi është i fikur. Shtypni OK për ta ndezur dhe fikur.

9.4.4 Opsionet e Ethernetit

- **Lidhur / Jo i lidhur** : Shfaq statusin e lidhjes së internetit nëpërmjet adresave Ethernet, IP dhe MAC.

- **Cilësimet e përfaqësuesit** : Vendosni manualisht një përfaqësues HTTP për shfletuesin. Ky përfaqësues mund të mos përdoret nga aplikacione të tjera.
- **Cilësimet e IP-së** : Konfiguro cilësimet e IP-së së televizorit.

9.4.5 Të tjerët

Politika e privatësisë së rrjetit: Lexoni për politikën e privatësisë së rrjetit dhe pranoni ose refuzoni atë.

Konfigurimet e zgjimit:

- **WoW**: Aktivizoni dhe çaktivizoni funksionin Wake on WLAN. Ky funksion ju lejon të ndizni ose zgjoni televizorin tuaj nëpërmjet rrjetit pa tel.
- **WoL**: Aktivizoni dhe çaktivizoni funksionin Wake on LAN. Ky funksion ju lejon të ndizni ose zgjoni televizorin tuaj nëpërmjet rrjetit.

9.5 Llogaritë dhe identifikimi

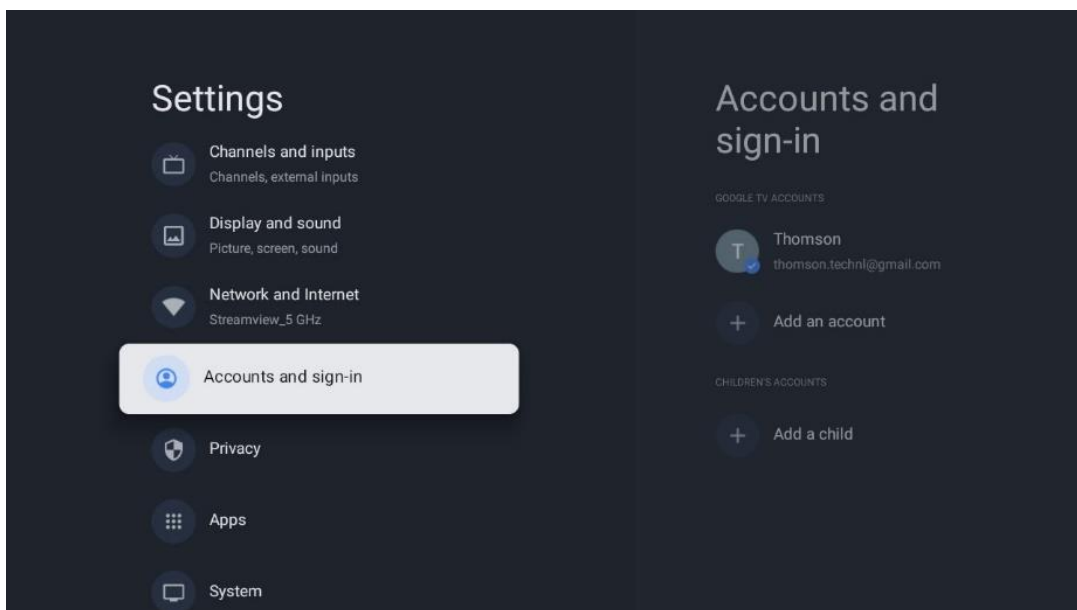

- **Llogaria e Google TV**: Ky opsion do të jetë i disponueshëm nëse jeni identifikuar në llogarinë tuaj të Google. Mund të kyçni preferencat e llogarisë tuaj, të konfiguroni preferencat e sinkronizimit të të dhënave, të menaxhoni pagesat dhe blerjet, të rregulloni cilësimet e "Asistentit të Google", të aktivizoni modalitetin "Vetëm aplikacionet" dhe të hiqni llogarinë nga televizori juaj.
- **Shto llogari** : Shtoni një llogari të re duke u identifikuar në të.
- **Shto një fëmijë** : Shto një llogari miqësore për fëmijët me mbrojtje prindërore.

9.6 Privatësia

Ndryshoni dhe rregulloni cilësimet tuaja të privatësisë dhe lejet e aplikacioneve.

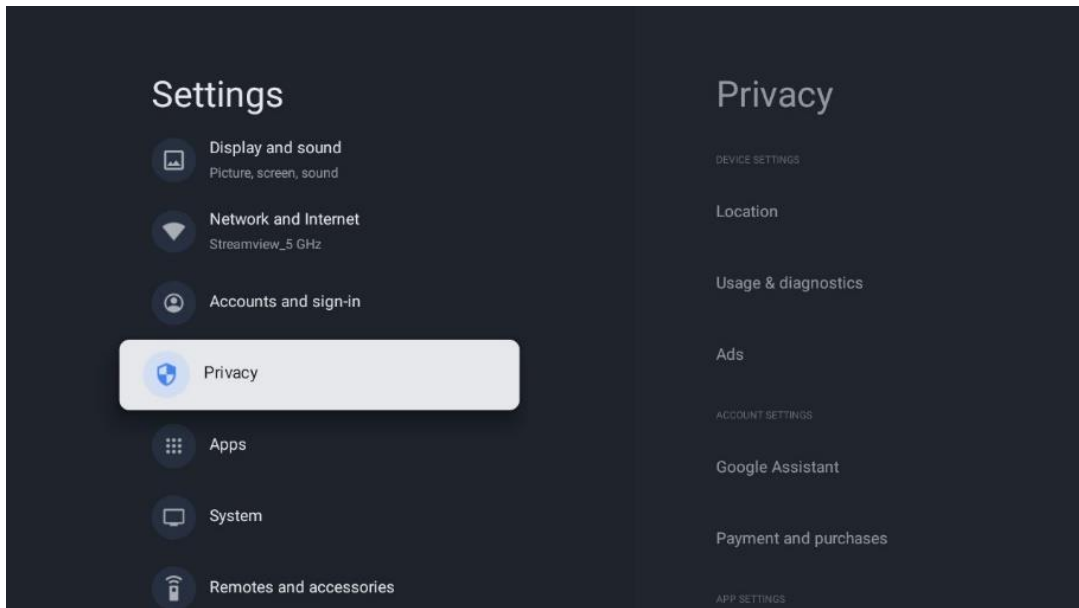

Cilësimet e pajisjes:

- **Vendndodhja** : Zgjidhni nëse Google mund të mbledhë të dhëna vendndodhjeje sipas Wi-Fi tuaj. Është e rëndësishme t'i jepni Google vendndodhjen tuaj sepse instalimi i shumë aplikacioneve varet nga gjeo-lokacioni. Instalimi i disa aplikacioneve të transmetimit, veçanërisht atyre që transmetojnë kanale të transmetimit televiziv, është i mundur vetëm sipas rregullave të gjeo-lokacionit.
- **Përdorimi dhe diagnostikimi** : Dërgoni automatikisht informacionin diagnostik në Google.
- **Reklammat** : Zgjidhni nëse Google lejohet të mbledhë të dhëna përdorimi dhe diagnostikime dhe të promovojë reklama të personalizuar për ju.

Cilësimet e llogarisë:

- **Google Assistant**: Zgjidhni llogarinë tuaj aktive, shikoni lejet, zgjidhni cilat aplikacione duhet të përfshihen në rezultatet e kërkimit, aktivizoni filtrin e sigurt të kërkimit dhe shikoni licencat me burim të hapur.
- **Pagesa dhe blerjet** : Konfiguro cilësimet e Google Payment and Bler.

Cilësimet e aplikacionit:

- **Qasje speciale në aplikacion**: Zgjidhni cilat aplikacione mund të kenë akses në informacionin tuaj dhe të kenë akses të veçantë.
- **Siguria dhe kufizimet** : Mund të përdorni opsionet në këtë meny për të lejuar ose kufizuar instalimin e aplikacioneve nga burime të ndryshme nga "Dyqani i Google Play". Vendosni opsionet në mënyrë që televizori juaj të mos lejojë ose të paralajmërojë kundër instalimit të aplikacioneve që mund të shkaktojnë probleme serioze.

9.7 Aplikacionet

Përdorni opsionet në këtë Meny për të menaxhuar aplikacionet e instaluara në televizorin tuaj.

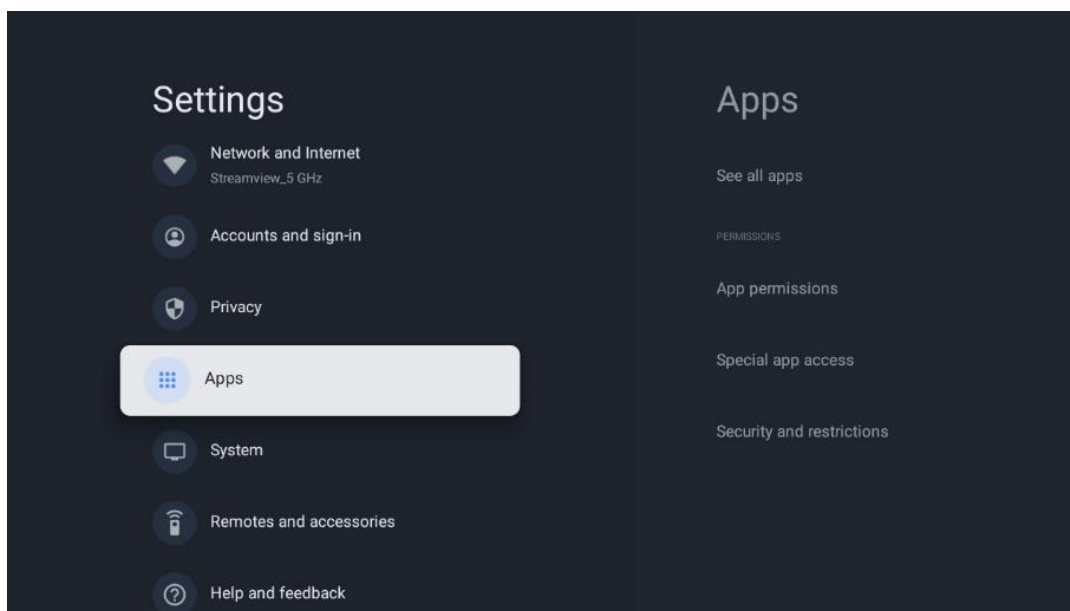

Aplikacionet e hapura së fundmi: Këtu shfaqen aplikacionet e hapura së fundi.

Shihni të gjitha aplikacionet : Zgjidhni Shihni të gjitha aplikacionet dhe shtypni OK për të shfaqur një listë të plotë të të gjitha aplikacioneve të instaluara në televizorin tuaj. Do të mund të shihni gjithashtu hapësirën ruajtëse që zë çdo aplikacion. Nga atje mund të kontrolloni versionet e aplikacionit, të filloni ose të ndaloni me forcë funksionimin e tyre, të çinstaloni aplikacionet e shkarkuara, të kontrolloni lejet dhe t'i aktivizoni ose çaktivizoni ato, të menaxhoni njoftimet, të pastroni të dhënat dhe cache-in dhe shumë më tepër. Thjesht theksoni një aplikacion dhe shtypni OK për të hyrë në opsionet e disponueshme.

Lejet: Menaxhoni lejet dhe disa veçori të tjera të aplikacioneve.

- **Lejet e aplikacionit:** Aplikacionet do të renditen sipas kategorisë së llojit të lejes. Mund të aktivizoni/çaktivizoni lejet për aplikacionet brenda këtyre kategorive.
- **Qasje speciale në aplikacion:** Konfiguro veçoritë e aplikacionit dhe lejet speciale.
- **Siguria dhe kufizimet:** Duke përdorur opsionet e kësaj menyje, mund të lejoni ose kufizoni instalimin e aplikacioneve nga burime të ndryshme nga "Dyqani i Google Play". Vendosni televizorin të mos lejojë ose të paralajmërojë përpara instalimit të aplikacioneve që mund të shkaktojnë dëm.

9.8 Sistemi

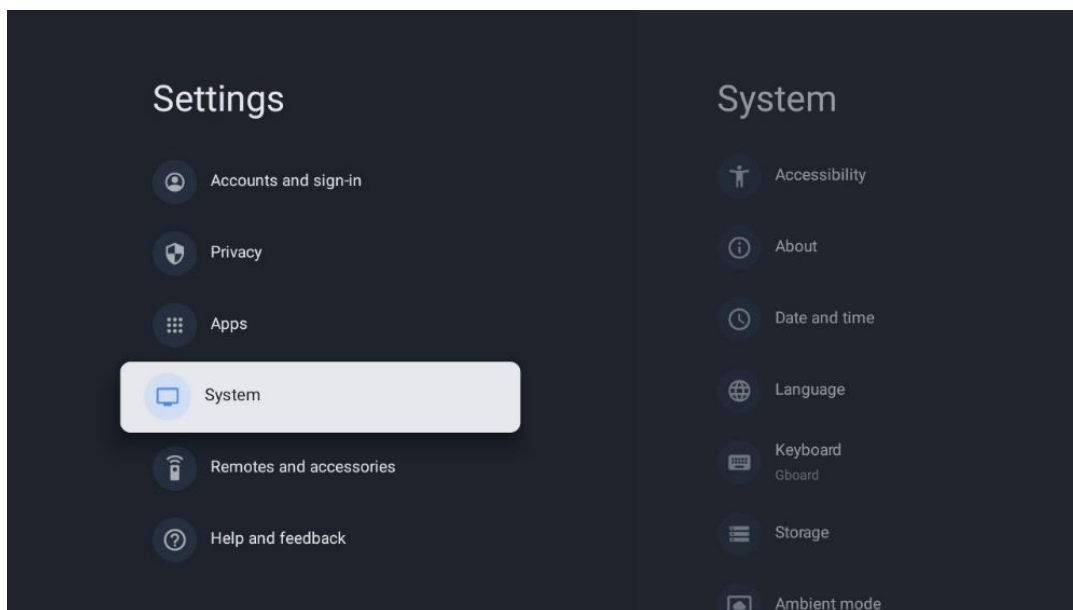

9.8.1 Aksesueshmëria

Aktivizoni/fikni titrat, rregulloni gjuhën e tyre dhe madhësinë e tekstit dhe zgjidhni një stil titrimi. Aktivizo ose çaktivizo tekstin me kontrast të lartë.

Aktivizo ose çaktivizo funksionin Tekst në të folur të Google. Ky funksion do të shfaqë automatikisht tekstin zanor në ekranin tuaj. Është një funksion i dobishëm për njerëzit me probleme me shikimin. Në këtë seksion të menysë mund të rregulloni cilësimet për tekst në të folur, si p.sh. shpejtësia e të folurit dhe gjuha e paracaktuar.

9.8.2 Rreth

Këtu mund të gjeni informacione për harduerin dhe softuerin për televizorin tuaj, si dhe për Android OS dhe versionin Netflix ESN.

- **Përditësimi i sistemit:** Zgjidhni këtë opsion të Menysë dhe shtypni **OK** në telekomandë për të kontrolluar nëse një përditësim i softuerit është i disponueshëm për televizorin tuaj.
- **Emri i pajisjes:** Zgjidhni këtë opsion të Menysë dhe shtypni **OK** në telekomandë për të ndryshuar emrin ose për të caktuar një emër të personalizuar për televizorin tuaj. Kjo është e rëndësishme sepse televizori juaj duhet të identifikohet saktë në rrjetin tuaj ose kur kryen funksionin Chromecast.
- **Rivendosja:** Zgjidhni këtë opsion të Menysë për të rivendosur televizorin në cilësimet e fabrikës dhe për të riinstaluar televizorin tuaj.
- **Statusi:** Në këtë meny do të gjeni informacionin e harduerit të televizorit tuaj si adresën IP, adresën MAC, adresën Bluetooth, numrin serial dhe kohën e funksionimit.
- **Informacion ligjor:** Në këtë meny do të gjeni informacionin ligjor të televizorit tuaj.

- **Modeli:** Ju tregon modelin e televizorit tuaj.
- **Versioni i OS Android TV:** Ju tregon se cili version i OS është i instaluar në televizorin tuaj.
- **Niveli i rregullimit të sigurisë së sistemit operativ Android TV:** Tregon datën e rregullimit të sigurisë të instaluar në televizorin tuaj.

9.8.3 Data dhe ora

Vendosni datën dhe orën në televizorin tuaj. Këto të dhëna mund t'i përditësoni automatikisht nëpërmjet rrjetit ose nëpërmjet transmetimeve. Vendosini ato sipas mjedisit dhe preferencave tuaja. Çaktivizoni opsionin Data dhe Ora automatike nëse dëshironi të ndryshoni datën ose orën manualisht. Më pas vendosni opsionet e formatit të datës, orës, zonës kohore dhe orës.

9.8.4 Gjuha

Caktoni gjuhën e menysë së televizorit tuaj.

9.8.5 Tastierë

Zgjidhni llojin e tastierës virtuale dhe menaxhoni cilësimet e tastierës.

9.8.6 Magazinimi

Statusi total i hapësirës së ruajtjes së televizorit dhe pajisjeve të lidhura, nëse ka, shfaqet këtu. Për të parë informacionin e detajuar të përdorimit, theksoni ndarjen e brendshme të ruajtjes ose pajisjen e lidhur me hapësirën e jashtme dhe shtypni OK. Shfaqen gjithashtu opsionet për nxjerrjen dhe formatimin e pajisjeve të lidhura të ruajtjes.

9.8.7 Modaliteti i ambientit

Modaliteti i ambientit në një televizor është një veçori që e transformon ekranin e televizorit në një kornizë fotografike dixhitale ose një ekran virtual arti kur nuk përdoret. Mund ta nisni manualisht këtë modalitet në këtë seksion të menysë.

- **Kanalet :** Zgjidhni burimin e fotove ose imazheve për t'u shfaqur në modalitetin e ambientit.
- **Më shumë cilësime :**
 - Shfaqni motin në C ose F. Mund të zgjidhni të shfaqni të dy sistemet e shkallës ose të fshehni fare shkallët.
 - Shfaqni ose fshihni kohën.
 - Rregulloni cilësimet e fotografive personale dhe të Google Photos.
 - Rregulloni shpejtësinë e paraqitjes së rrëshqitjes.

9.8.8 Fuqia dhe energjia

Sjellja e ndezjes : Zgjidhni nëse dëshironi të shihni ekranin bazë të Google TV ose burimin e hyrjes së fundit të përdorur pasi televizori juaj të jetë ndezur.

Kursimi i energjisë: Rregulloni kohën e mosaktivitetit, pas së cilës televizori fiket automatikisht.

Fuqia:

- **Koha e gjumit:** Vendosni një kohë pas së cilës televizori fiket dhe kalon automatikisht në modalitetin e gatishmërisë.
- **Fotografia e fikur:** Zgjidhni këtë opsion dhe shtypni **OK** për të fikur ekranin. Shtypni çdo buton në telekomandë ose në televizor për ta ndezur sërish ekranin. Ndërsa ekрани i televizorit është i fikur, mund të kryeni përsëri veprimet bazë si Volumi +/-, Heshtja dhe Gatishmëria me telekomandë. Këto funksione funksionojnë në mënyrë të pavarur nga funksionimi i ndezjes /fikjes së ekranit të televizorit.
- **Fikja e kohëmatësit:** Vendosni një kohë pas së cilës televizori fiket automatikisht.
- **Gjumi automatik:** Vendosni pas asaj periudhe pasiviteti televizori duhet të kalojë automatikisht në modalitetin e gatishmërisë.
- **Drita e gatishmërisë:** Aktivizoni/Fikni dritën e gatishmërisë në televizorin tuaj.

Kohëmatësi:

- **Lloji i kohës së ndezjes :** Vendosni televizorin të ndizet vetë. Caktojini këtë opsion si Aktiv ose Një herë për të qenë në gjendje të vendosni një kohëmatës të ndezjes, vendosni si Off për ta çaktivizuar. Nëse caktohet si Një herë, televizori do të ndizet vetëm një herë në kohën që keni përcaktuar në funksionin Koha e ndezjes automatike .
- **Ndizja automatike në kohë:** Ofrohet nëse është aktivizuar Lloji i kohës së ndezjes. Vendosni kohën e dëshiruar që televizori juaj të çaktivizojë modalitetin e gatishmërisë duke përdorur butonat e drejtimit dhe shtypni **OK** për të kursyer kohën e caktuar.
- **Lloji i kohës së fikjes:** Vendosni televizorin të fiket vetë. Vendosni këtë opsion si Aktiv ose Një herë për të qenë në gjendje të vendosni një kohëmatës të fikjes, caktoni si Off për ta çaktivizuar. Nëse caktohet si Një herë, televizori do të fiket vetëm një herë në kohën që keni përcaktuar në funksionin Koha e fikjes automatike.
- **Koha e fikjes automatike:** E disponueshme nëse është aktivizuar Lloji i kohës së fikjes. Vendosni kohën e dëshiruar që televizori juaj të kalojë në gatishmëri duke përdorur butonat e drejtimit dhe shtypni **OK** për të kursyer kohën e caktuar.

9.8.9 Cast

Kur ekzekutoni funksionin Chromecast nga pajisja celulare që është në të njëjtin rrjet me televizorin tuaj, televizori juaj do të njihet si një pajisje Google Cast dhe lejon që "Asistenti i Google" dhe shërbimet e tjera të zgjojnë televizorin tuaj dhe t'u përgjigjen pajisjeve të lidhura Chromecast. Do të jetë e mundur të transmetoni përmbajtje ose përmbajtje multimediale lokale nga pajisjet tuaja celulare në televizorin tuaj.

Zgjidhni preferencën tuaj për disponueshmërinë e Chromecast. Ju keni tre opsione të cilësimeve:

Gjithmonë - televizori juaj do të jetë gjithmonë i dukshëm për pajisjet e tjera që mbështesin këtë funksion (edhe nëse është në modalitetin e gatishmërisë dhe ekrani është i fikur).

Gjatë transmetimit - TV juaj do të jetë i dukshëm vetëm kur përdorni funksionin Chromecast.

Asnjëherë - TV juaj nuk do të jetë i dukshëm për pajisjet e tjera.

9.8.10 Google

Kontrolloni nëse ka ndonjë përditësim të shërbimit të sistemit të disponueshëm.

9.8.11 Tingujt e sistemit

Aktivizoni ose çaktivizoni tingujt e sistemit.

9.8.12 Mënyra e shitjes me pakicë

Aktivizoni ose çaktivizoni modalitetin e shitjes me pakicë (Dyq) të televizorit.

9.8.13 Rinis

Rinisni televizorin.

9.9 Telekomanda dhe aksesoret

Lidhni pajisjet tuaja Bluetooth si shiritin e zërit, kufjet, altoparlantët Bluetooth, miun dhe tastierën ose një kontrollues lojërash me televizorin tuaj.

- Vendosni pajisjen që dëshironi të lidhni me modalitetin e çiftimit.
- Zgjidhni opsionin Çiftoni menynë e aksesoreve dhe shtypni butonin **OK** në telekomandë për të filluar kërkimin për pajisjet Bluetooth në modalitetin e çiftimit.
- Pajisjet e disponueshme do të njihen dhe do të shfaqen në një listë.
- Zgjidhni pajisjen e dëshiruar nga lista dhe shtypni **OK** për të nisur procesin e çiftimit me televizorin.
- Kur procesi i çiftimit të përfundojë, pajisjet e lidhura me Bluetooth do të renditen nën aksesoret.

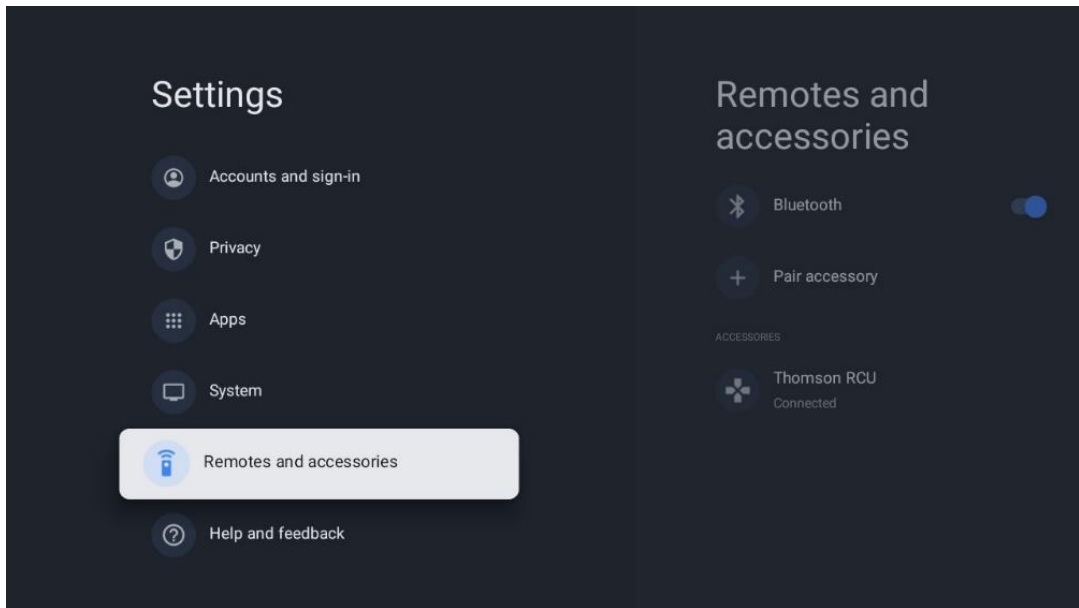

10 MMP - luajtës multimedial

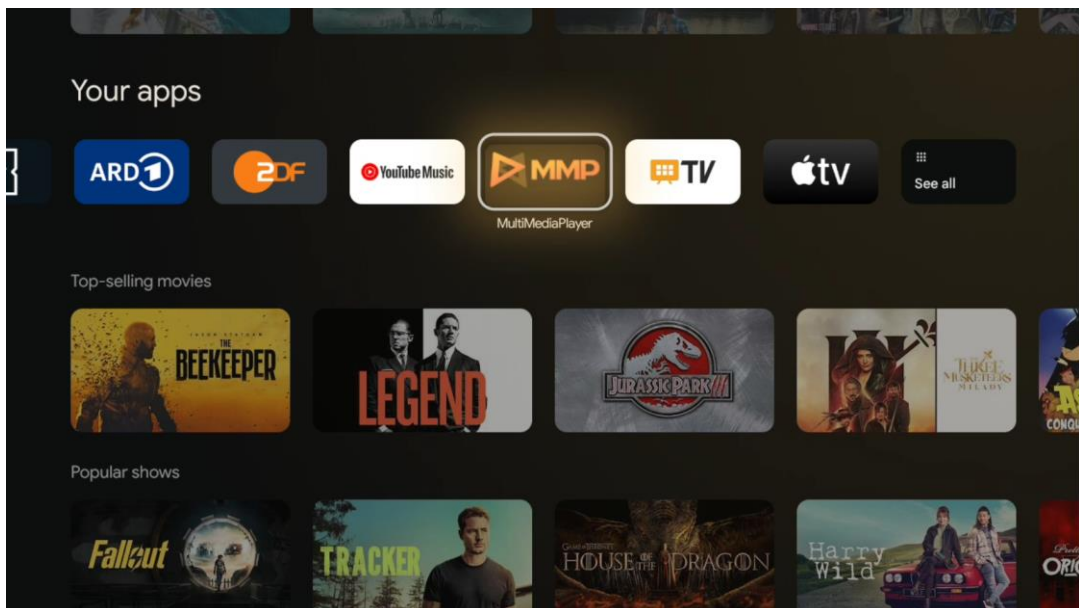

Riprodhimi i të dhënave multimediale nga pajisjet e ruajtjes së jashtme

Lidhni pajisjen ruajtëse USB në një nga hyrjet USB në televizor për të parë fotot tuaja, për të luajtur muzikën tuaj ose për të parë skedarë video të ruajtur në pajisjen ruajtëse USB të lidhur.

Për të filluar, nisni aplikacionin MMP nga ekrani bazë dhe zgjidhni llojin e dëshiruar të medias. Navigoni te skedari që dëshironi të hapni dhe shtypni butonin **OK**. Ndiqni udhëzimet në ekran për më shumë informacion mbi funksionet e tjera të disponueshme të butonit.

Për të luajtur skedarë multimedialë nga pajisje të jashtme ruajtëse USB, mund të përdorni gjithashtu cilindo nga luajtësit multimedialë të disponueshëm për shkarkim në Dyqanin e Google Play.

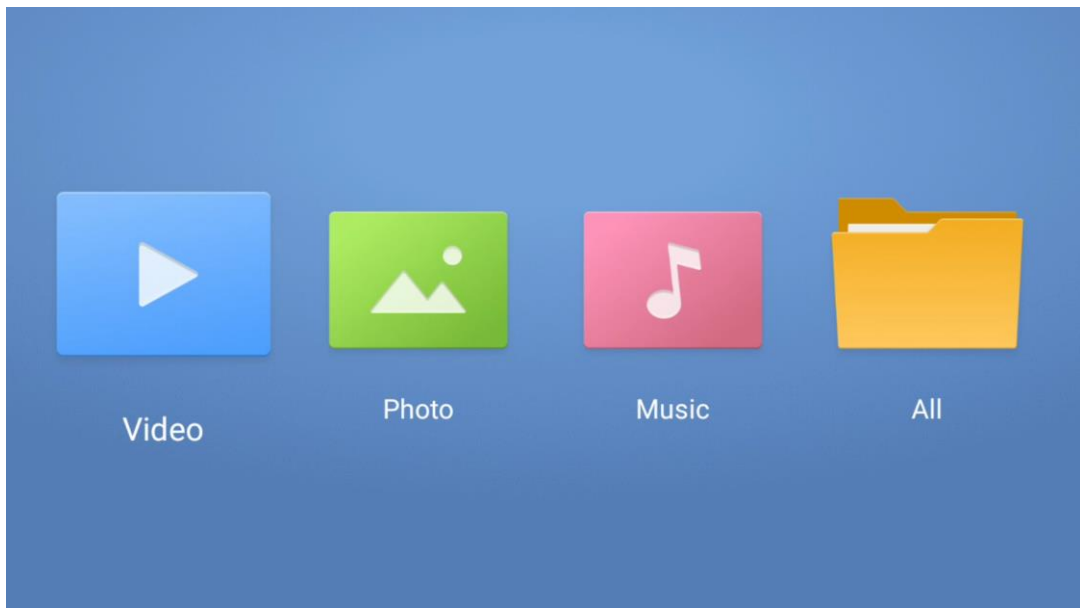

Shënim:

- Në varësi të kapacitetit të ruajtjes së pajisjes tuaj USB të lidhur, mund të duhen disa sekonda përpara se skedarët tuaj të listohen. Mos e hiqni diskun ndërsa luani një skedar.
- Kapacitetet ruajtëse më të mëdha se 2 TB nuk mbështeten.
- Televizori njeh vetëm pajisjet e ruajtjes së jashtme të formatuara në sistemet e skedarëve **FAT32 ose NTFS** . Për të formatuar pajisjen e ruajtjes së jashtme, përdorni laptopin ose kompjuterin tuaj.

Cilësimet e TV live

Zgjidhni aplikacionin Live TV në ekranin bazë dhe shtypni butonin OK për ta nisur atë.

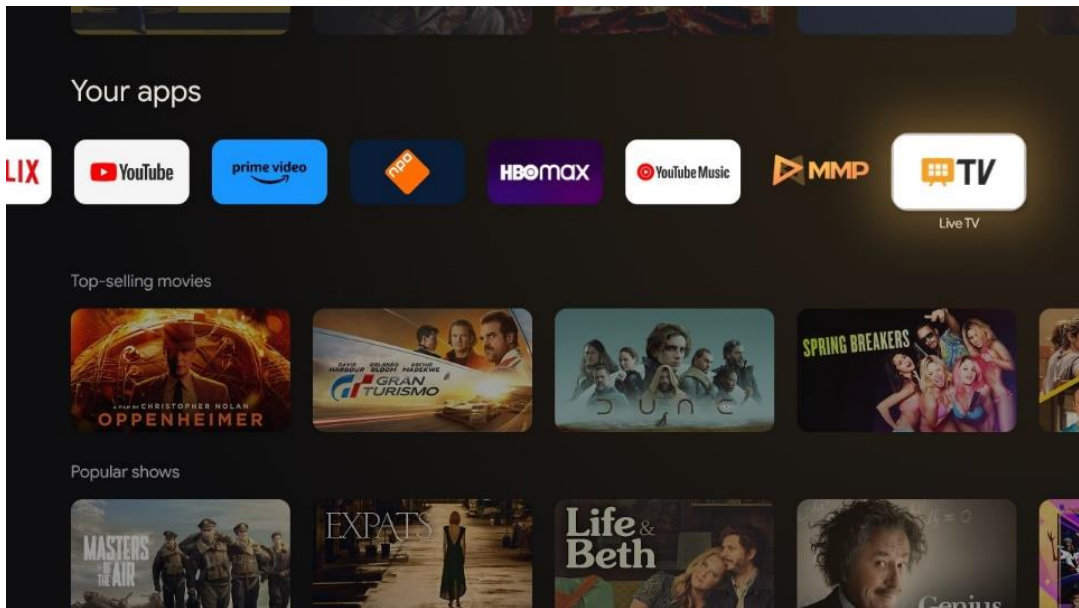

Nëse nuk i keni instaluar kanalet e transmetimit Live TV në procesin fillestar të instalimit, por dëshironi ta bëni këtë, ndiqni një nga këto hapa:

- Shkoni në ekranin bazë, lundroni në këndin e sipërm djathtas dhe shtypni ikonën Cilësimet. Shkoni te Kanalet dhe hyrjet. Për më shumë informacion shkoni te kapitulli 9.2.
- Shkoni te Ekranin bazë dhe hapni aplikacionin Live TV në aplikacionet tuaja. Shtypni butonin **Cilësimet** në telekomandë për të hapur një meny opsionale. Shkoni te Cilësimet dhe shtypni **OK**. Kjo hap cilësimet kryesore të televizorit. Shkoni te Kanalet dhe hyrjet. Për më shumë informacion shkoni te kapitulli 9.2.

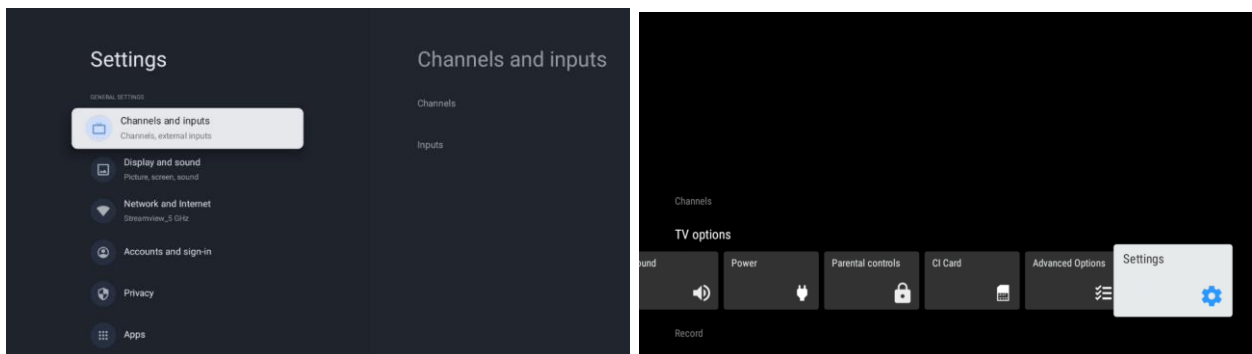

Referojuni 9.2 Kanalet dhe hyrjet për të vazhduar me instalimin e kanaleve.

11 TV LIVE

Hapni aplikacionin Live TV. Shtypni butonin **Cilësimet** në telekomandë për të hapur menyne opsionale. Opsionet e mëposhtme janë të disponueshme: Kanalet dhe opsionet televizive.

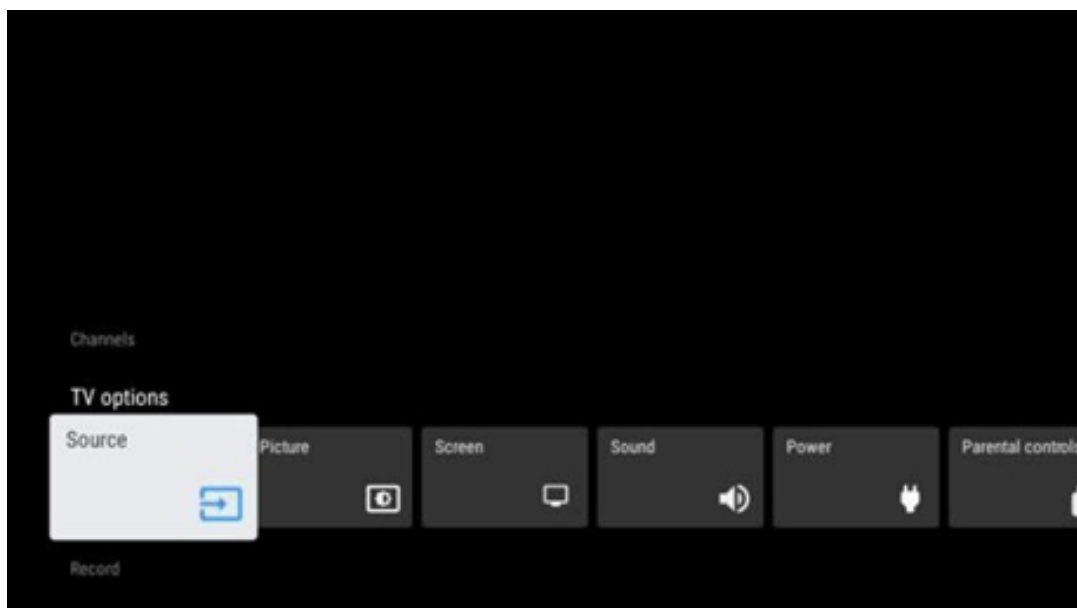

11.1 Kanalet

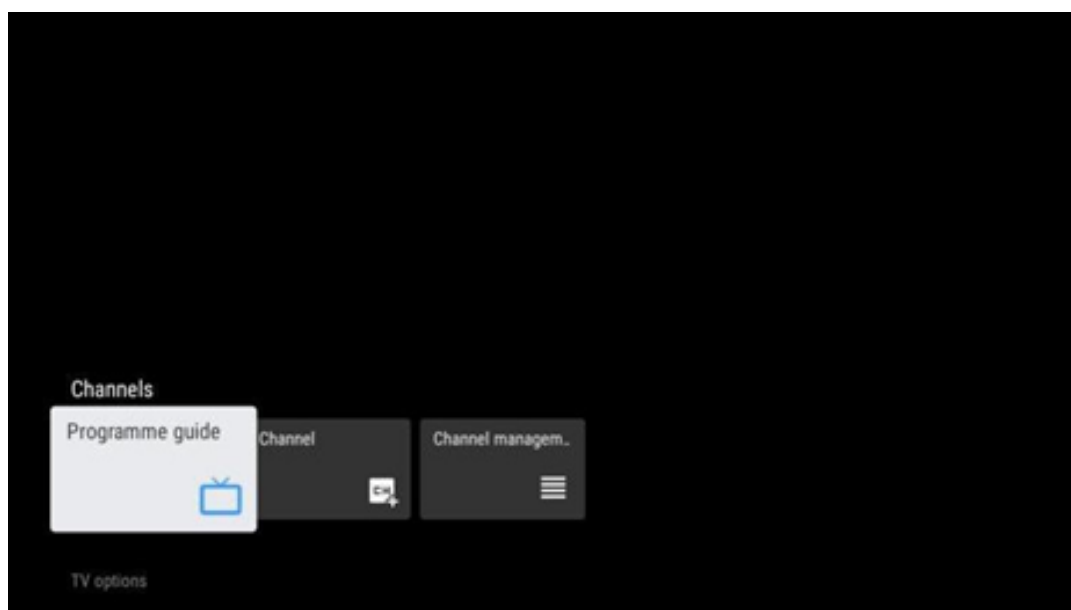

11.1.1 Udhëzuesi elektronik i programit (EPG)

Përjetoni komoditetin e funksionit të Udhëzuesit Elektronik të Programit (EPG) në televizorin tuaj, duke ju mundësuar të shfletoni pa mundim orarin e kanaleve të disponueshme aktualisht në listën tuaj të kanaleve. Ju lutemi vini re se disponueshmëria e këtij funksioni varet nga programi.

Për të hyrë në udhëzuesin elektronik të programit ndërsa jeni në modalitetin Live TV, thjesht zgjidhni këtë opsion përkatës të menysë ose shtypni butonin **EPG** në telekomandë. Për t'u kthyer në Live TV, shtypni butonin **Prapa** në telekomandë.

Lundroni nëpër udhëzuesin e programit duke përdorur butonat e drejtimit në telekomandën tuaj. Përdorni butonat e drejtimit Lart/Poshtë ose butonat Program +/- për të shfletuar nëpër kanale dhe butonat e drejtimit Djathtas/Majtas për të zgjedhur një ngjarje të dëshiruar në kanalën e theksuar. Informacioni i detajuar si emri i plotë i ngjarjes, ora e fillimit dhe mbarimit, data, zhanri dhe një përshkrim i shkurtër do të shfaqen në fund të ekranit nëse ka.

Filtroni me lehtësi ngjarjet duke shtypur butonin blu në telekomandë, duke ofruar një sërë opsionesh filtri për të lokalizuar shpejt ngjarjet e llojit tuaj të preferuar. Për më shumë informacion rreth një ngjarjeje të theksuar, shtypni butonin e verdhë për të shfaqur informacion të detajuar.

Për të parë ngjarjet nga dita e mëparshme ose e ardhshme, thjesht shtypni përkatësisht butonat e kuq ose jeshil. Këto funksione u caktohen butonave me ngjyra në telekomandën tuaj nëse ka. Referojuni udhëzimeve në ekran për funksionet specifike të secilit buton.

Ju lutemi vini re se udhëzuesi nuk do të jetë i aksesueshëm nëse burimi i hyrjes së televizorit është i kyçur. Mund ta kyçni/zhblokonti burimin e hyrjes duke shkuar te Settings > Channel > Parental Controls > Locked Inputs ose në modalitetin Live TV ose në ekranin bazë.

11.1.2 Kanali

Zgjidhni llojin e marrjes së sinjalit të TV drejtpërdrejt me të cilin është lidhur televizori juaj.

11.1.3 Menaxhimi i kanalit

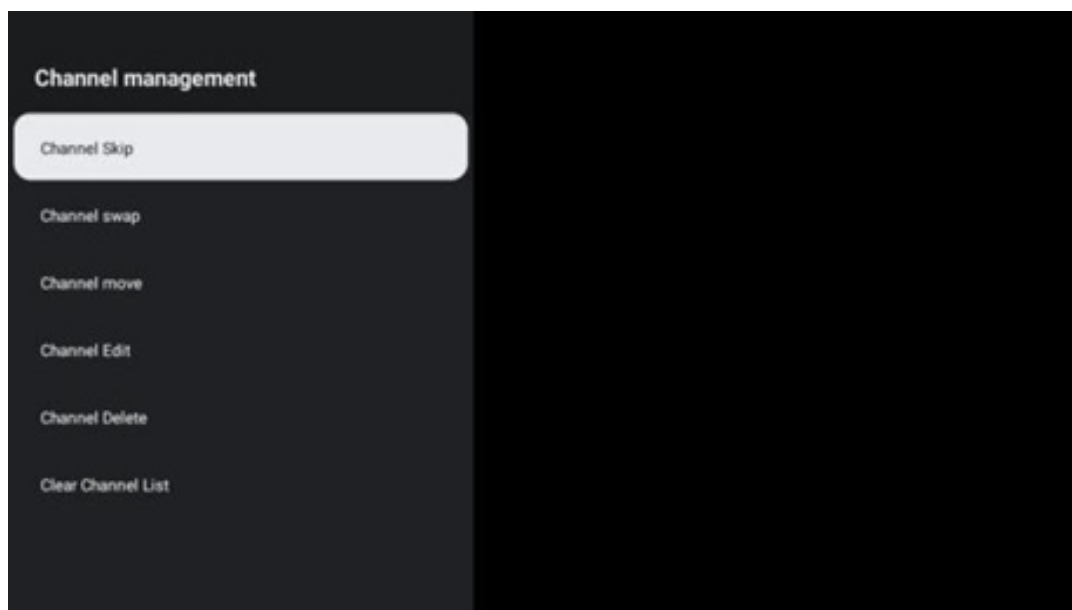

Për të modifikuar listën e kanaleve, fillimisht sigurohuni që funksioni LCN të jetë i çaktivizuar në menynë e cilësimeve të kanalit. Kjo mund të bëhet në menynë e Kanalit së bashku me opsionet e tjera të menaxhimit të kanalit.

- Hap aplikacionin LiveTV .
- Shtypni **OK** për të hapur listën e kanaleve.
- Shtypni butonin e kuq për të hapur menaxhimin e kanalit.

Ndiqni hapat e mëposhtëm për të modifikuar kanalet:

Kanali SKIP

Pasi një kanal vendoset të kapërcehet, ai nuk do të shfaqet më në listën e kanaleve ose në udhëzuesin e programeve, edhe pas rinisjes së televizorit, por kanali nuk fshihet.

- Zgjidhni Kapërcimin e kanalit.
- Zgjidhni kanalet që dëshironi të KËRKONI.

SHKËMBIMI i kanalit

Ndryshoni pozicionin e kanaleve në listën e kanaleve.

- Zgjidhni Ndërrimin e kanaleve.
- Zgjidhni kanalën që dëshironi të NDËRKONI (për shembull, kanali 1).
- me të cilin dëshironi të ndërroni pozicionin e tij (për shembull, kanali 16).
- Konfirmoni duke shtypur butonin **OK** .

Lëvizja e kanalit

Riorganizoni pozicionin e kanaleve në listën e kanaleve.

- Zgjidhni Zhvendosja e kanalit .
- Për të ndryshuar pozicionin e kanalit, zgjidhni kanalën që dëshironi të Lëvizni (për shembull, kanali 1).
- Zhvendoseni atë në numrin ku dëshironi të zhvendoset kanali (për shembull, kanali 5)
- Pasi të zgjidhni pozicionin, shtypni butonin blu në telekomandë - do të shfaqet një mesazh paralajmërues.
- Zgjidhni YES dhe shtypni **OK** në telekomandë. Kanali do të zhvendoset në pozicionin e dëshiruar.

EDIT I kanalit

Personalizojeni dhe menaxhoni kanalet e ruajtura në televizorin tuaj.

- Zgjidhni EDIT të kanalit.
- Zgjidhni kanalën që dëshironi të EDIToni (për shembull, kanali 1).
- Tani ju keni mundësinë për të modifikuar numrin e kanalit dhe emrin e kanalit.

Kanali DELETE

Hiqni kanalet e padëshiruara nga lista e kanaleve. Vini re se për të shfaqur sërish kanalet e fshira më parë, do t'ju duhet të kryeni një skanim kanalesh.

- Zgjidhni Fshi kanalën
- Zgjidhni kanalën që dëshironi të fshini (për shembull, kanali 5).
- Shtypni butonin blu në telekomandë - do të shfaqet një mesazh paralajmërues.

- Zgjidhni YES dhe shtypni **OK** në telekomandë. Kanali do të fshihet nga lista.

RI-RENDI I kanalit

Rirenditni të gjithë listën e kanaleve. Nëse ka një numër logjik të kanalit (LCN) nga ofruesi juaj, atëherë kanalet do të rirenditen sipas LCN.

Pastro listën e kanaleve

Pastro të gjithë listën e kanaleve. Kur të përfundoni, do t'ju duhet të skanoni përsëri për kanale. Për të kontrolluar se si ta bëni këtë, ju lutemi, referojuni 9.2.

11.2 Opsionet e TV

Opsionet e mëposhtme janë të disponueshme: Burimi, Fotografia, Ekran, Tingulli, Fuqia, Kontrollat prindërore, karta CI, Opsionet e avancuara dhe Cilësimet.

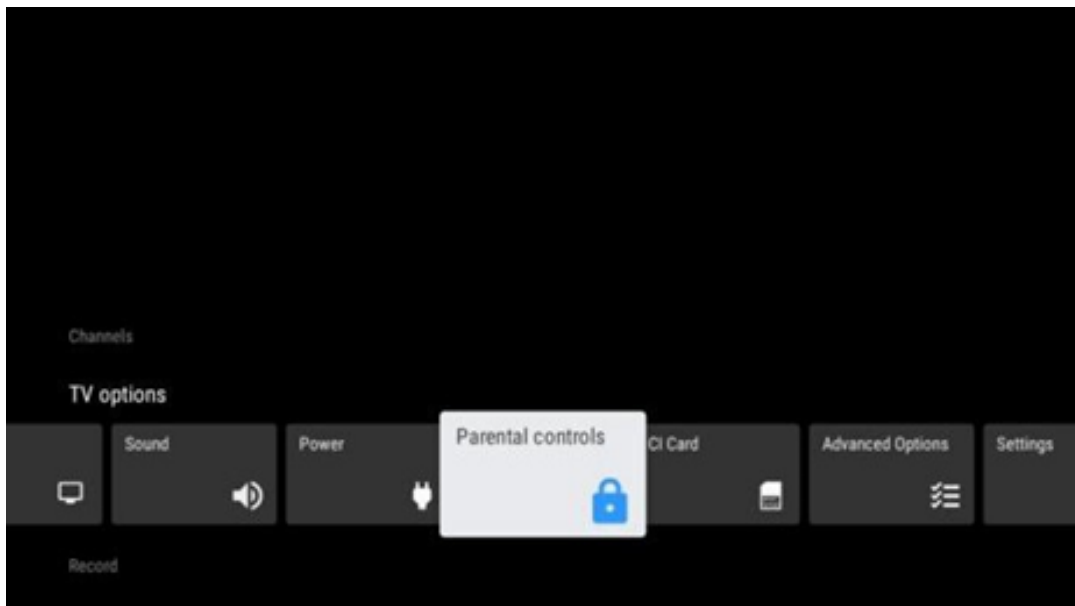

11.2.1 Burimi

Shfaq listën e burimeve hyrëse të disponueshme. Zgjidhni atë që dëshironi dhe shtypni **OK** për të kaluar në atë burim.

11.2.2 Foto

Hapni cilësimet e figurës. Si të rregulloni këto cilësime, referojuni 9.3.1.

11.2.3 Ekran

Hapni rregullimet e raportit të pamjes së ekranit. Rregulloni këto cilësime derisa të ndiheni rehat duke parë televizor.

11.2.4 Tingull

Hapni cilësimet e zërit. Si të rregulloni këto cilësimet, referojuni 9.3.2.

11.2.5 Fuqia

Hapni cilësimet e energjisë dhe energjisë. Si t'i rregulloni këto cilësimet, referojuni 9.8.8.

11.2.6 Kontrolli prindëror s

Konfiguro opsionet e kontrollit prindëror. Për të hyrë në të, do t'ju duhet të futni kodin PIN që keni vendosur gjatë procesit fillestar të konfigurimit të televizorit.

11.2.7 kartë CI

Shfaq opsionet e disponueshme të menysë së kamerës/kartës CI të lidhur.

11.2.8 Opsione të avancuara:

- **Audio:** Rregulloni preferencat tuaja audio si gjuha e audios, gjuha e dytë e audios, cilësimet e kolonës zanore dhe lloji i audios. Zgjedhja e gjuhës së preferuar audio është veçanërisht e rëndësishme për kanalet televizive që transmetojnë në disa gjuhë.
- **Titrat:**
 - Titrat analoge: Vendoseni këtë opsion si Joaktiv, Aktiv ose Hesht. Nëse zgjidhet opsioni Mute, titrat analoge do të shfaqen në ekran, por altoparlantët do të çaktivizohen njëkohësisht.
 - Titrat dixhitale: Vendoseni këtë opsion si Joaktiv ose Aktiv.
 - Këngët e titrave: Vendosni preferencën tuaj të titrave, nëse disponohet.
 - Gjuha dixhitale e titrave: Vendosni një nga opsionet e listuara të gjuhës si preferencën e parë të gjuhës dixhitale të titrave.
 - Gjuha e dytë dixhitale e titrave: Cakto një nga opsionet e listuara të gjuhës si preferencë të dytë të gjuhës dixhitale të titrave. Nëse gjuha e zgjedhur në opsionin Digital Subtitle Language nuk disponohet, titrat do të shfaqen në këtë gjuhë.
 - Lloji i titrave: Vendoseni këtë opsion si Normal ose Dëgjim i dëmtuar. Nëse zgjidhet Dëgjimi i dëmtuar, ai ofron titra me përshkrime shtesë për shikuesit e shurdhër dhe me dëmtim të dëgjimit.
- **Teletekst:**
 - Gjuha e teletekstit dixhital: Caktoni gjuhën e teletekstit për transmetimet dixhitale.
 - Gjuha e dekodimit të faqes: Caktoni gjuhën e faqes së dekodimit për shfaqjen e teletekstit.
- **Heshtja blu:** Kur aktivizohet, ngjyra e ekranit do të ndryshojë në blu kur nuk zbulohet sinjal në një hyrje ose kanal të caktuar.
- **Fikja automatike pa sinjal:** Vendosni kohën pas së cilës televizori kalon në modalitetin e

gatishmërisë, me kusht që të mos ketë sinjal.

- **Kanali i parazgjedhur:** Vendosni preferencën tuaj të paracaktuar të kanalit të fillimit. Kur modaliteti i zgjedhjes vendoset në "Zgjidhja e përdoruesit", opsioni "Shfaq kanalet" do të bëhet i disponueshëm. Theksoni dhe shtypni **OK** për të parë listën e kanaleve. Theksoni një kanal dhe shtypni **OK** për ta zgjedhur atë. Kanalet e zgjedhura do të shfaqen sa herë që televizori ndizet përsëri nga modaliteti i gatishmërisë së shpejtë. Nëse modaliteti i zgjedhjes caktohet si Statusi i fundit, do të shfaqet kanali i fundit i shikuar.
- **Cilësimet e HBBTV:** Aktivizoni ose çaktivizoni mbështetjen e HBBTV, zgjidhni opsionet e gjurmimit, rregulloni cilësimet e kukive ose rregulloni cilësimet e ID-së së pajisjes.
- **Informacioni i sistemit:** Shfaq informacion të detajuar të sistemit në kanal aktual, si Niveli i Sinjalit, Cilësia e Sinjalit, Frekuenca etj.
- **Licencat me burim të hapur:** Shikoni të gjitha informacionet në lidhje me licencat.

11.2.9 Cilësimet

Menyja e cilësimeve shpjegohet në detaje në kapitullin 9 të menysë të këtij manuali përdorimi.

12 Opsioni i listës së kanaleve

Për të hapur listën e kanaleve, hapni Live TV dhe shtypni **OK**. Ju do të mund të shihni listën e kanaleve të përcaktuar nga LCN, nëse ky option është i aktivizuar.

Disa opsione në listën e kanaleve:

Mund të zgjidhni menaxhimin e kanalit, funksionimin e kanalit, zgjidhni llojin dhe shtoni të preferuarin duke shtypur butonin me ngjyra në telekomandë.

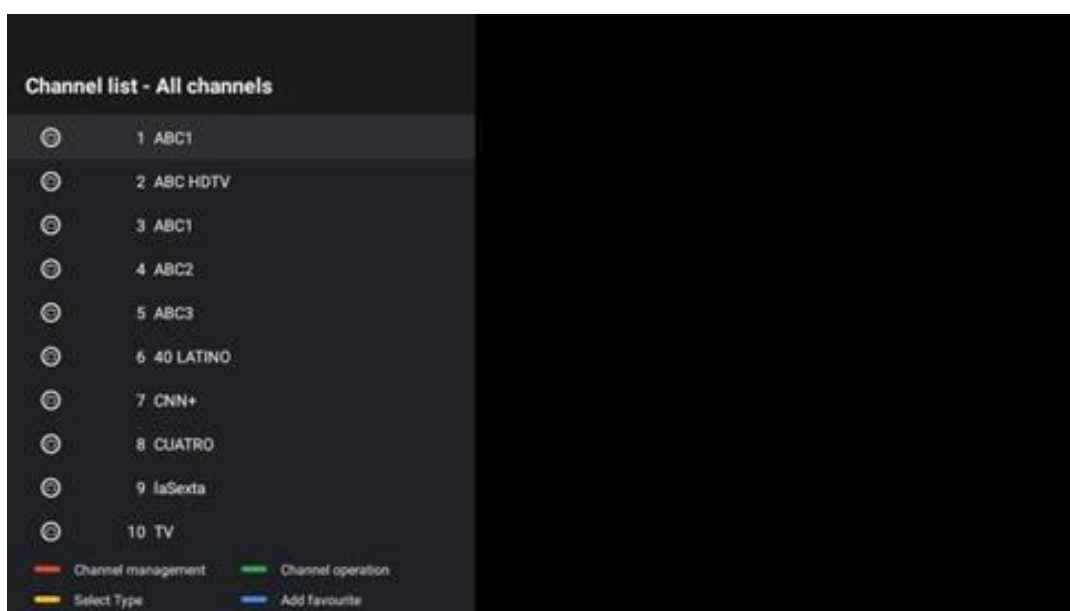

12.1 Funksionimi i kanalit

Duke shtypur butonin e gjelbër, mund të renditni ose gjeni kanalet.

Opsionet e disponueshme të renditjes janë Parazgjedhja, Emri lart, Emri poshtë, Enkriptuar, DTV/DATA/RADIO ose HD/SD.

Zgjidhni mënyrën tuaj të preferuar të renditjes duke shtypur **OK** në telekomandën tuaj.

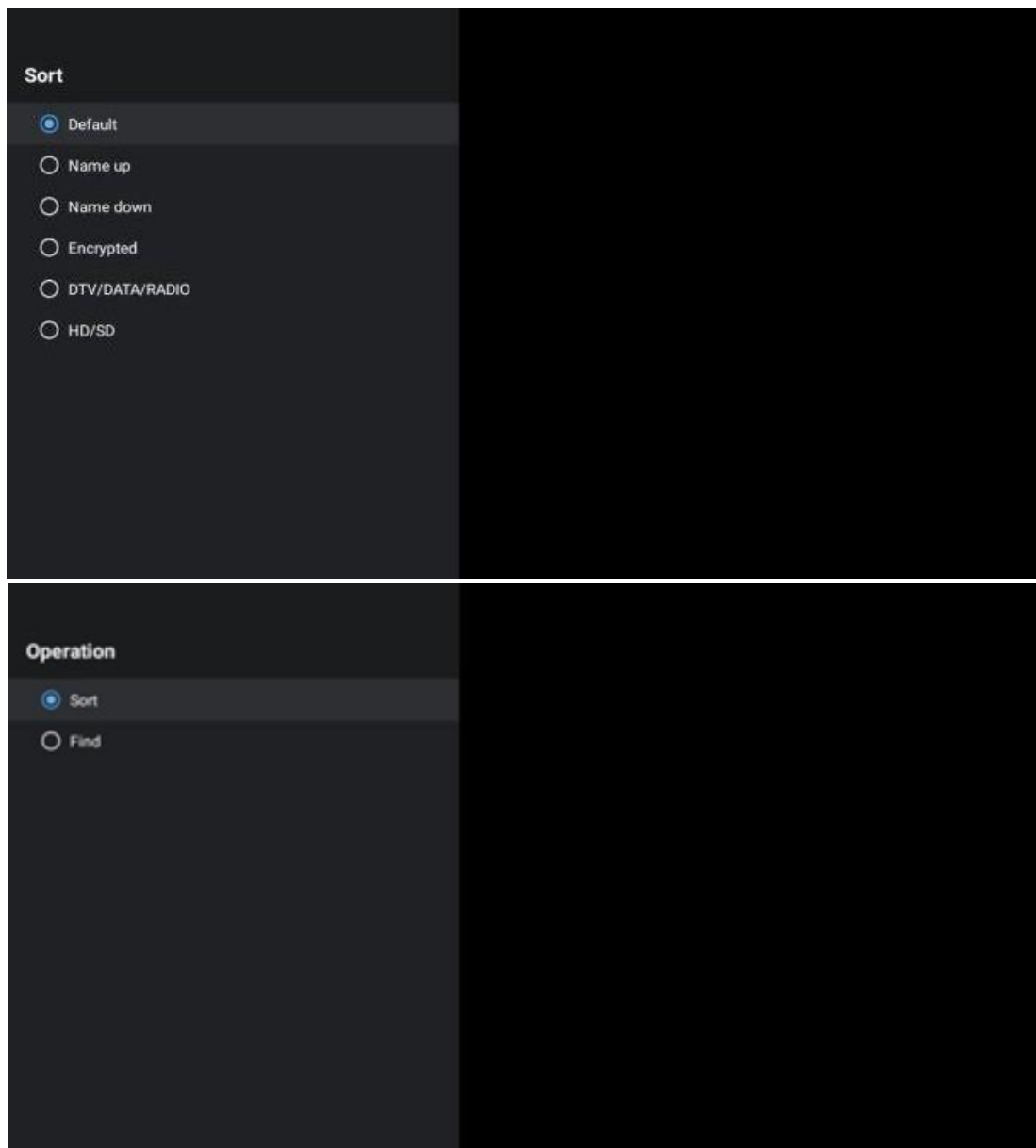

12.2 Zgjidhni llojin

Duke shtypur butonin e verdhë, mund të vendosni se çfarë lloj media të shfaqet në TV Live.

Opsionet e disponueshme janë: Të gjitha kanalet, TV, Radio, Falas, Të Enkriptuar ose Të preferuarat.

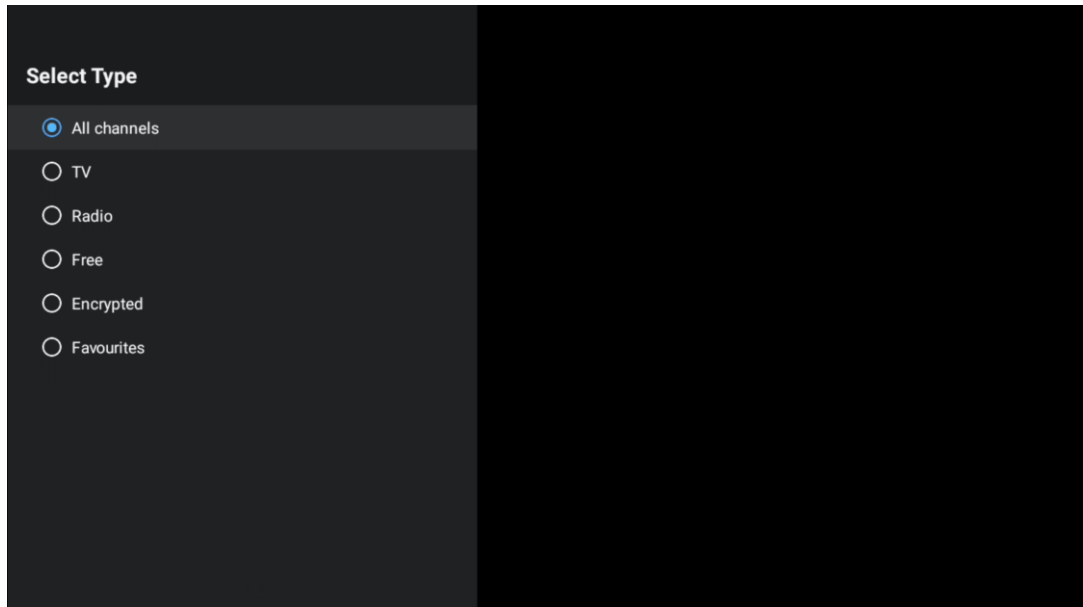

12.3 Shto të preferuarin

Krijoni lista të preferuara dhe shtoni kanalet tuaja të preferuara në të. Shënim: Ju keni në dispozicion vetëm katër lista të preferuara. Për të shtuar një kanal të preferuar në një listë, shkoni te Zgjidh llojin dhe zgjidhni Të preferuarat. Pastaj zgjidhni listën që dëshironi të shikoni.

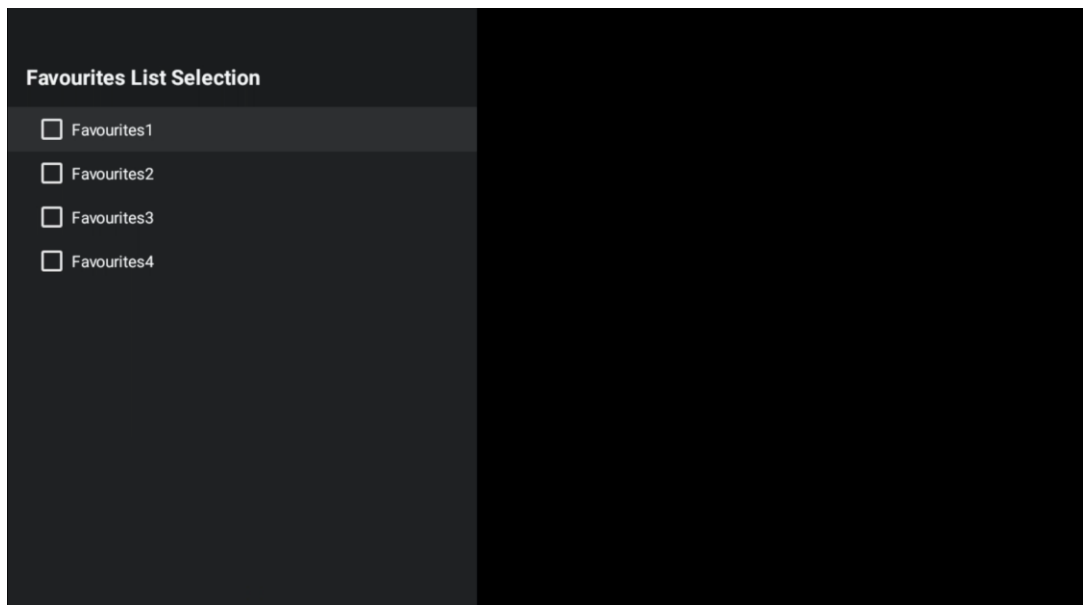

13 Zgjidhja e problemeve

Nuk ka fuqi	Kontrollo nëse të Kordoni i rrymës AC i juaj TV është i mbyllur në ose jo. If ka ende nr pushtet, ju lutem shkëputje spinën dhe rilidheni me fole pas 60 sekonda. Kthejeni ndizet përsëri .
Asnjë foto	Kontrollo nëse të kablo antene në të mbrapa është lidhur siç duhet. Shikoni kanalet e tjera për të parë nëse problemi vazhdon ende.
Video shfaqet me nr audio	Provoni të rritet të vëllimi. Kontrollo nëse TV zëri është në memec apo jo.
Telekomanda nuk bën puna	Bëni me siguri të plastike çantë e cila erdhi me të në distancë kontrollin është hequr. Provoni duke përdorur të në distancë në një distancë më të shkurtër nga televizori. Kontrolloni nëse vendosja e baterive është e saktë ose provoni të përdorni bateri të reja me telekomandën. Të TV do shko në Në gatishmëri modaliteti nëse ajo merr nr përgjigje brenda a disa minuta.
Problemet janë e pazgjdhur	Hiqeni nga priza fuqia kablo dhe prisni për 30 sekonda, pastaj rilidheni kabllon e rrymës te prizë. Nëse problemet ekzistojnë ende , mos u përpiqni ta riparoni TV vetëm. Ju lutemi kontaktoni shërbimin qendër.

14 Specifikimet teknike

	24HG2S14C/ 24HG2S14CW/ 24HQG4S14C	32HG2S14/ 32HG2S14W	32FG2S14/ 32QG4S14	32FG2S14C/ 32QG4S14C	40FG2S14/ 40FG2S14W/ 40QG4S14	43FG2S14/ 43FQG4S14
Tensioni i funksionimit	100-240 V, 50-60 Hz	100-240 V, 50-60 Hz	100-240 V, 50-60 Hz	100-240 V, 50-60 Hz	100-240 V, 50-60 Hz	100-240 V, 50-60 Hz
Përshtatës DC Specifikimet (Output)	12 V/3A, 36W			12 V/4A, 48W		
Audio (DTS HD)	nr	nr	nr	nr	nr	nr
Fuqia e daljes audio	2 x 3	2 x 8	2 x 8	2 x 8	2 x 8	2 x 8
Fuqia Konsumi (W)	36	56	56	48	90	90
Fuqia e gatishmërisë në rjet Konsumi (W)	< 0,5	< 0,5	< 0,5	< 0,5	< 0,5	< 0,5
Pesha (Kg)	2.25	3.35	3.35	3.35	5.4	6.1
TV Dimensionet LxWxH (me mbajtës) (mm)	535 x 151 x 353	719 x 151 x 456	719 x 151 x 456	719 x 151 x 456	892 x 172 x 559	955 x 172 x 590
TV Dimensionet LxWxH (pa mbështetëse) (mm)	535 x 75 x 318	719 x 82 x 423	719 x 82 x 423	719 x 82 x 423	892 x 84 x 509	955 x 85 x 555
Ekrani	24"/60 cm	32"/80 cm	32"/80 cm	32"/80 cm	40"/101 cm	43"/109 cm
Rezolucioni i ekranit	1366x768	1366x768	1920x1080	1920x1080	1920x1080	1920x1080

14.1 Kufizimet e vendit

I destinuar vetëm për përdorim të brendshëm.

AT	BE	BG	CH	CY	CZ	DE	DK	EE	ES	FI	FR
GR	HR	HU	IE	IS	IT	LI	LT	LU	LV	MT	NL
NO	PL	PT	RO	SI	SK	SE	TR	UK	(NI)		

14.2 Licencat

Subjekt i ndryshimeve. Si pasojë e kërkimit dhe zhvillimit të vazhdueshëm specifikimet teknike, dizajni dhe pamja e produkteve mund të ndryshojnë. Google, Google Play, Android TV, Google Cast dhe marka të tjera janë marka tregtare të Google LLC. Google Assistant nuk ofrohet në gjuhë dhe vende të caktuara. Disponueshmëria e shërbimeve ndryshon sipas vendit dhe gjuhës. Netflix është një markë e regjistruar e Netflix, Inc. Kërkohet anëtarësimi në Netflix në transmetim (Un abonnement Streaming Netflix est kërkesa). Apple TV është një markë tregtare e Apple Inc., e regjistruar në SHBA dhe vende e rajone të tjera. Wi-Fi është një markë e regjistruar e Wi-Fi Alliance®. Termat HDMI dhe HDMI High-Definition Multimedia Interface dhe logoja HDMI janë marka tregtare ose marka të regjistruara të HDMI Licensing Administrator, Inc. në Shtetet e Bashkuara dhe vende të tjera. Prodhuar me licencë nga Dolby Laboratories. Dolby, Dolby Audio dhe simboli double-D janë marka tregtare të Dolby Laboratories Licensing Corporation. Të gjitha të drejtat e rezervuara. Të gjithë emrat e produkteve janë marka tregtare ose marka të regjistruara të pronarëve të tyre përkatës. ©2025 StreamView GmbH, Franz-Josefs-Kai 1, 1010 Vjenë, Austri. Ky produkt është prodhuar dhe shitur nën përgjegjësinë e StreamView GmbH. THOMSON dhe logoja THOMSON janë marka tregtare të përdorura me licencë nga StreamView GmbH – informacione të mëtejshme në www.thomson-brand.com.